

パイピタ 19 接着剤付き

JAIA F☆☆☆☆ 認定品 JAIA 4VOC 基準適合

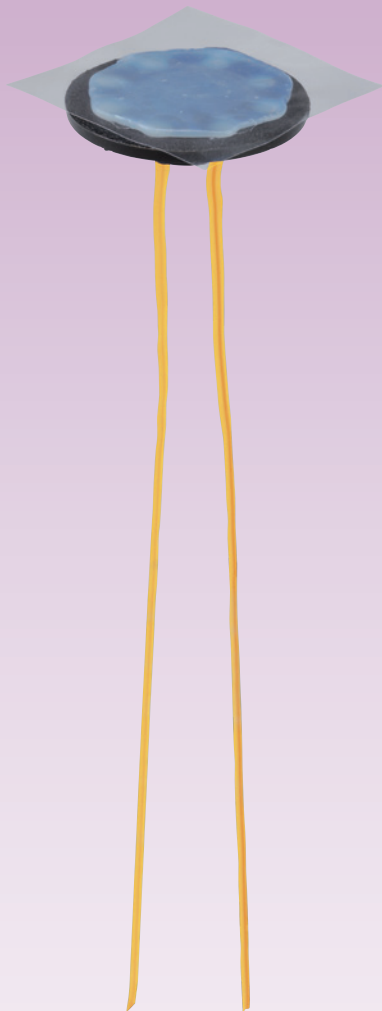

PP19VL-HM
許容静荷重 19.6N(2kgf)

即施工

接着剤を溶かすだけで施工可能

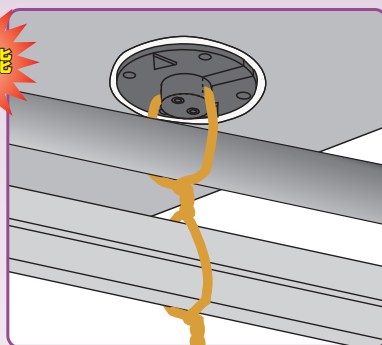
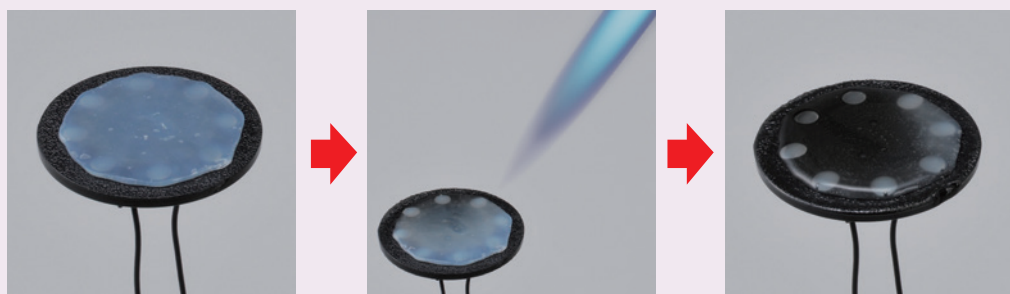

上下を用いて、2系統の配線・配管が可能です。大口径の管も支持できます。

新発売

接着剤付に
ビニタイロングタイプ
新登場!!

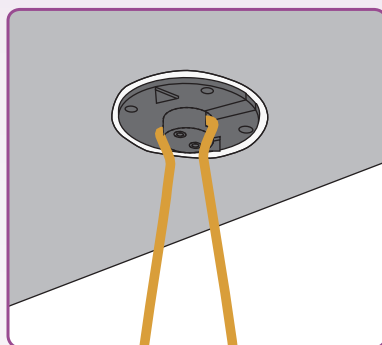

接着剤がはみ出すように貼り付け、接着剤が白くなったらケーブルを固定できます。

コンクリート

↑
パイプE19→



従来品同様に脚立を使わず施工できます。

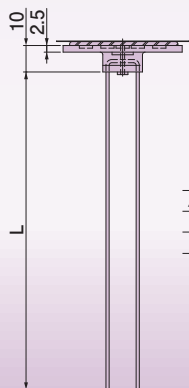
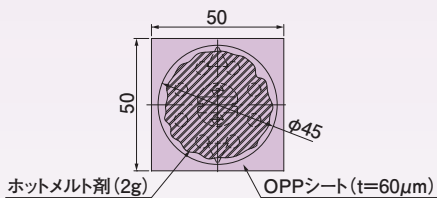

種類	L
バインド	120
ビニタイ	100
ビニタイロング	200

単位 (mm)

- 材質：本体／硬質塩化ビニル
- 寸法：バインド／全長260mm、ビニタイ／全長220mm、ビニタイロング／全長420mm

種類	ご注文品番	販売単位	梱包数		標準価格
			内袋	外箱	
バインド黒	PP19B-HM	20	20	200	78円
バインド白	PP19W-HM	20	20	200	78円
バインド無	PP19-HM	50	50	500	67円
ビニタイ	PP19V-HM	20	20	200	78円
ビニタイロング	新商品 PP19VL-HM	20	20	200	90円

パイピタ19サポート

PP19SP

付属品



アタッチメント
[VE22用]

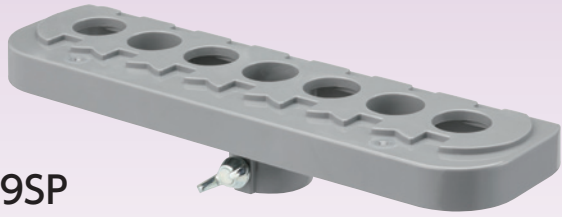

パイピタ19サポート
E19管
VE22管
(アタッチメント使用)

- 複数個 (最大 4 個) を同時取付け
- 脚立を使わずに天井面へ施工可能
- 等間隔取付けで取付け時の美観向上

セット例と
取付け間隔

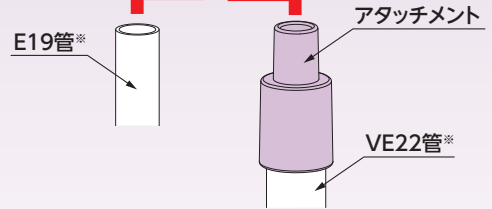
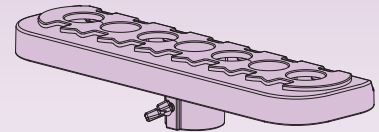
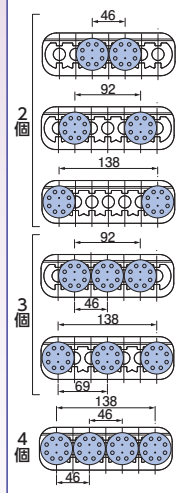

※パイプは付属しておりません。

アタッチメントで VE22にも対応

- 材質：硬質塩化ビニル
- 付属品：アタッチメント(1個)

ご注文品番	梱包数		標準価格
	内袋	外箱	
PP19SP	1	10	2,200円

パイピタ19



PP19B PP19V

● 材質：本体/硬質塩化ビニル

接着剤固定タイプ

- パイピタスタンダード品
- バインド線・ビニタイと種類も多く、色も多数あり

バインド/全長260mm
ビニタイ/全長220mm
ビニタイロング/全長220mm

許容静荷重
バインド/ 49N(5kgf)
ビニタイ/ 19.6N(2kgf)
ビニタイロング/ 19.6N(2kgf)

種類	ご注文品番	販売単位	梱包数		標準価格
			内袋	外箱	
バインド黒	PP19B	20	20	200	38円
バインド白	PP19W	20	20	200	38円
バインド無	PP19	50	50	500	31円
ビニタイ	PP19V	20	20	200	38円
ビニタイ橙	PP19VM	20	20	200	38円
ビニタイ白	PP19VW	20	20	200	38円
ビニタイロング	PP19VL	20	20	200	40円
ビニタイロング赤	PP19VLR	20	20	200	40円

パイピタ19 L型



PP19LW PP19LV

- パイピタ19サポートでも施工できます。

● 材質：本体/硬質塩化ビニル

種類	ご注文品番	販売単位	梱包数		標準価格
			内袋	外箱	
バインド黒	PP19LB	20	20	200	70円
バインド白	PP19LW	20	20	200	70円
ビニタイ	PP19LV	20	20	200	70円

接着剤固定タイプ コーナー用

L型形状により、梁部へのケーブル保護と支持を両立する省施工品

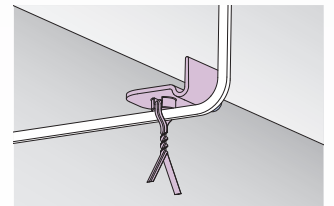

バインド/全長260mm
ビニタイ/全長220mm
許容静荷重
バインド/ 49N(5kgf)
ビニタイ/ 19.6N(2kgf)



日動電工株式会社
www.nd-ele.co.jp

本社 〒530-0043 大阪市北区天満1丁目25番17号
TEL:06-6358-2201(代) FAX:06-6351-5757

札幌 TEL:011-887-7000 FAX:011-887-7001
仙台 TEL:022-204-7707 FAX:022-204-7709
埼玉 TEL:048-773-5255 FAX:048-773-5256
東京 TEL:03-5764-3222 FAX:03-5764-3171
名古屋 TEL:052-768-1711 FAX:052-768-1722
広島 TEL:082-261-8831 FAX:082-261-8854
福岡 TEL:092-622-1333 FAX:092-622-1300

日動電工商品のご用命は