

パイピタ19 L型



- 梁部(エッジ部)でのケーブル支持に使用します。
- L字部分は丸みがあり、ケーブルを傷付けません。
- E19管を使用すれば脚立なしで取付け可能です。
- 接着剤固定タイプです。当社接着剤と合わせてご使用ください。

これからはパイピタ19 L型

L型形状でケーブルと梁部の接触を防ぐため、緩衝材は必要ありません。

バインド黒
PP19LB

許容静荷重
49N(5kgf)

バインド白
PP19LW

ビニタイ
PP19LV
許容静荷重
19.6N(2kgf)

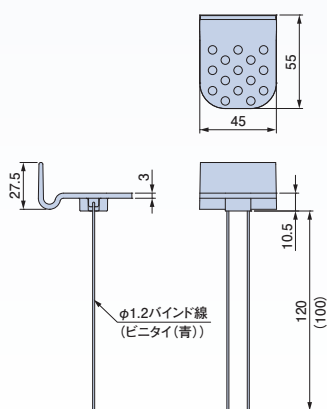

今までは……
ケーブルの損傷を防ぐため、
テープなどの緩衝材が必要でした。

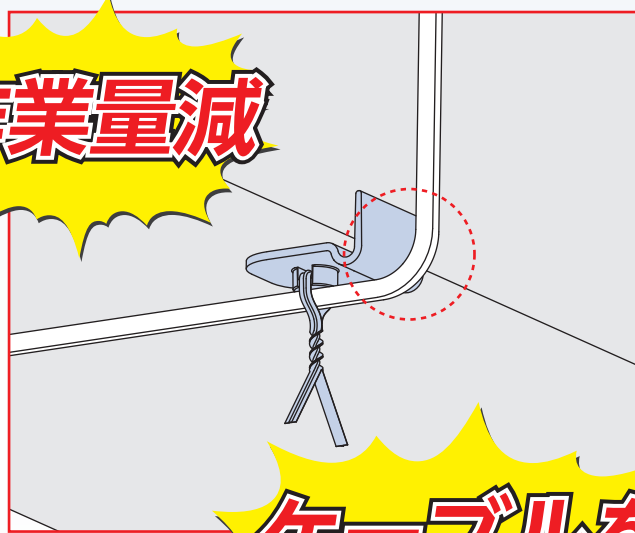
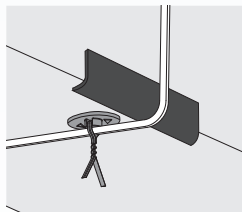

ケーブルを傷つけない!!

施工方法

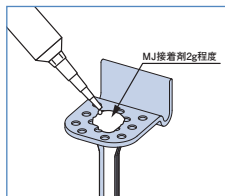

1 当社接着剤 (MJ 接着剤) を塗布します。

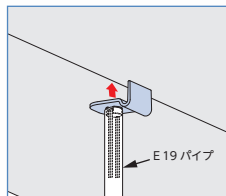

2 梁部に貼付けます。パイプを使えば脚立なしで施工可能です。

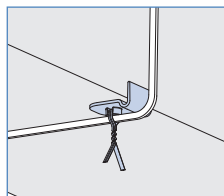

3 バインド線等でケーブルを支持します。

- 材質：本体 / 硬質塩化ビニル
- 寸法：バインド / 全長260mm、ビニタイ / 全長220mm

種類	ご注文品番	販売単位	梱包数		標準価格
			内袋	外箱	
バインド黒	新商品 PP19LB	20	20	200	70円
バインド白	新商品 PP19LW	20	20	200	70円
ビニタイ	新商品 PP19LV	20	20	200	70円



日動電工株式会社
www.nd-ele.co.jp

本社 〒530-0043 大阪市北区天満1丁目25番17号
TEL:06-6358-2201(代) FAX:06-6351-5757

札幌 TEL:011-831-8110 FAX:011-831-8114
仙台 TEL:022-204-7707 FAX:022-204-7709
埼玉 TEL:048-773-5255 FAX:048-773-5256
東京 TEL:03-5764-3222 FAX:03-5764-3171
名古屋 TEL:052-768-1711 FAX:052-768-1722
広島 TEL:082-261-8831 FAX:082-261-8854
福岡 TEL:092-622-1333 FAX:092-622-1300

日動電工商品のご用命は

Eキヤッチ

固定金具取付治具

新発売

- 当社の間仕切用固定金具 E 型シリーズを間仕切りに取付ける際に使用する治具です。
- 透明で中心線もあるため、位置決めが容易です。
- ねじ留め固定が簡単に行えます。

KCEC-0

■ 対応製品
両端支持タイプを除く
間仕切用固定金具 E 型シリーズ

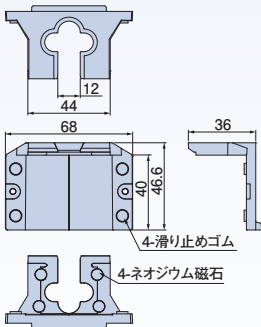

落下防止用ストラップ付

使用方法

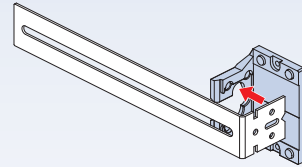

1 間仕切用固定金具 E 型を E キヤッチの磁石側に取付けます。

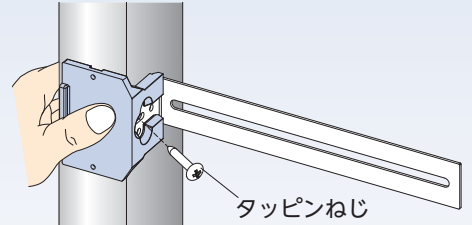

2 取付けたい高さで、間柱の角部分へ E キヤッチを動かないように手で押さえつつ、タッピンねじで間仕切用固定金具 E 型を固定してください。

ねじ留めがスピーディ

● 材質：硬質塩化ビニル

ご注文品番	梱包数		標準価格
	内(箱)	外(箱)	
新商品 KCEC-0	1	20	1,350円

配管サドル

CD・PF・さや管支持



楕円用 HSAD

16用 HSA16

22用 HSA22

- CD 管・PF 管を配管できるサドルです。
- サドルを取付けて管を挿入後、蓋を閉めるだけの簡単取付け。
- サイズ違いでもサドル同士の連結ができます。

特長

サイズが違うサドルでも連結可能です。

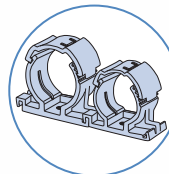

配管止め用リブが付いています。

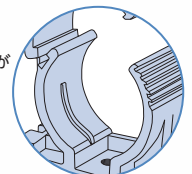

施工方法

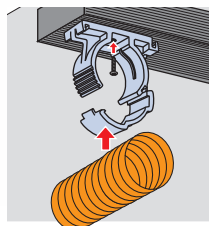

1 ねじ 1 本で固定し、さや管を差込みます。

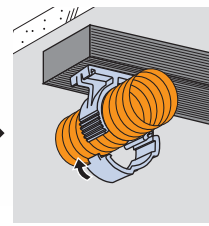

2 蓋をします。

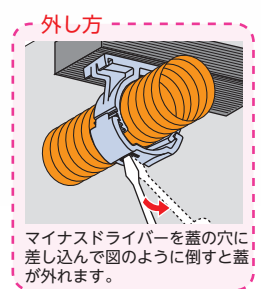

マイナスドライバーを蓋の穴に差し込んで図のように倒すと蓋が外れます。



28用 HSA28

36用 HSA36

楕円用

16~36用

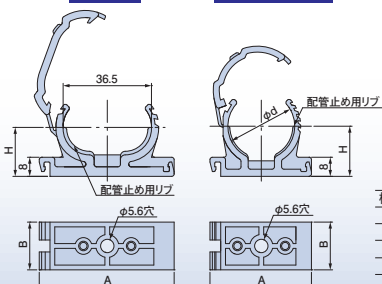

種類	A	B	φd	H
楕円用	56.5	20	—	20.5
16用	37.0	20	22.0	17.5
22用	48.0	20	28.0	21.0
28用	50.5	20	34.0	26.0
36用	70.0	20	45.5	30.8

単位 (mm)

● 材質：ポリプロピレン

種類	ご注文品番	適合径	適合管		販売単位	梱包数		標準価格
			CD・PF管	さや管		内(袋)	外(箱)	
楕円用	新商品 HSAD	楕円23.0×36.5	—	楕円23×36.5	50	50	500	54円
16用	新商品 HSA16	φ21.0~23.0	16	16・18	50	50	1000	34円
22用	新商品 HSA22	φ27.5~30.5	22	22・25	50	50	500	40円
28用	新商品 HSA28	φ34.0~36.5	28	28・30	50	50	500	43円
36用	新商品 HSA36	φ42.5~45.5	36	36	50	50	300	54円