



# 配ボックス

14・16 兼用型 登場!

A シリーズ

グレード UP

1つのノックで

14・16 兼用型 通信フレキ CD PFS

ワンタッチ 取付可能

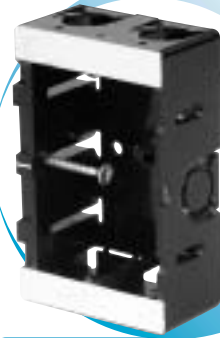
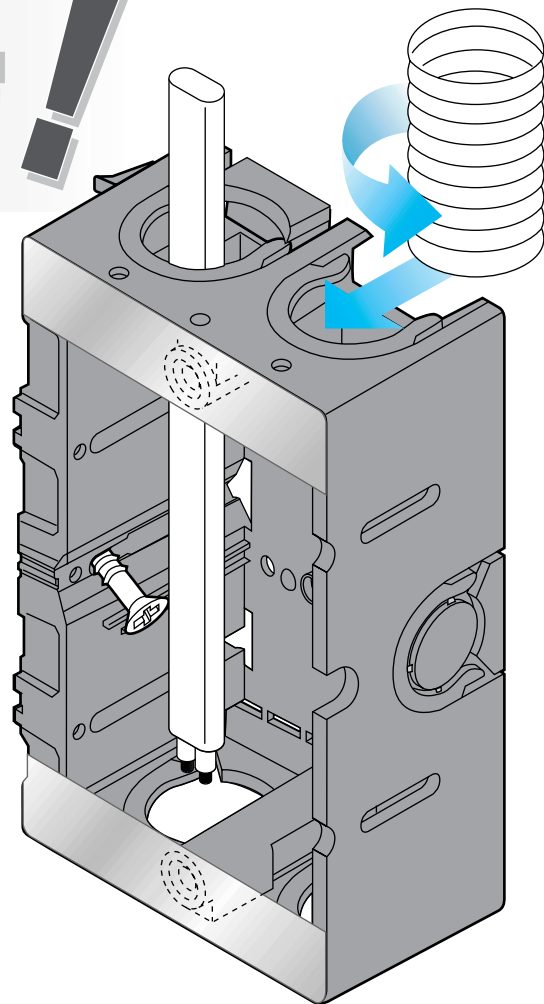
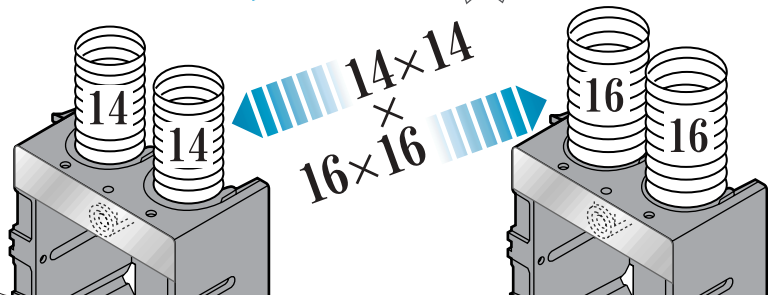

SM36A



SM36A2



SM36A3

種類	商品コード	ご注文品番	販売単位	梱包数		標準価格(税込価格)
				内	外	
台付1個用	25SM36A	SM36A	100	—	100/箱	
台付2個用	25SM36A2	SM36A2	10	10/箱	50/箱	
台付3個用	25SM36A3	SM36A3	10	10/箱	—	

新  
商品

二重天井部材

# NTハンガーM

配線方向が  
ひと目で分かる!

釘付きなので  
叩くだけ!

選べる2色 **赤** **黄**

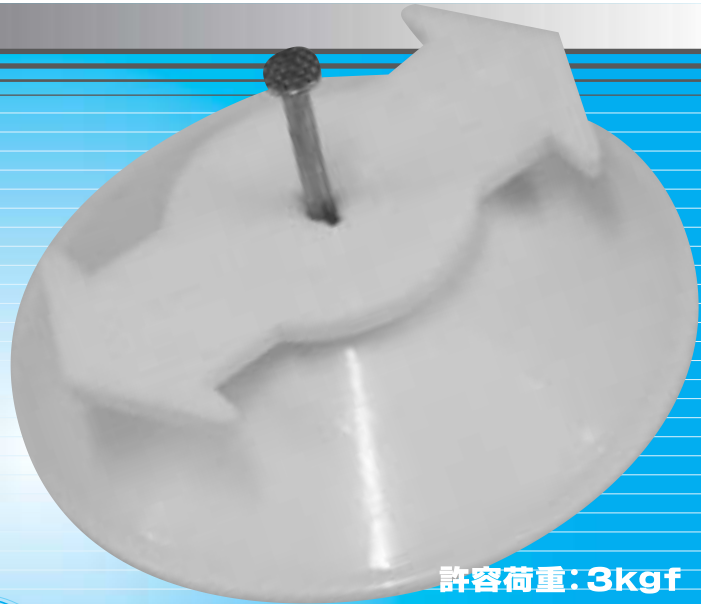

許容荷重: 3kgf

バンド付も  
あります。

バンド線: 120mm

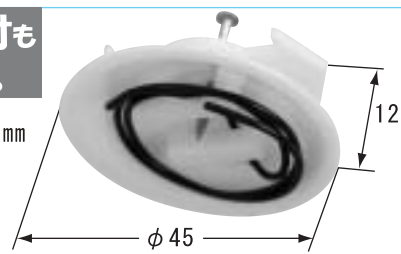

## 施工方法

STEP-1

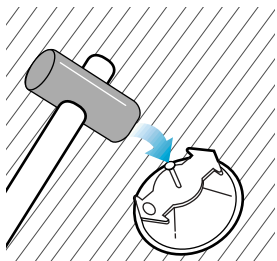

ハンマーで型枠に固定します。

STEP-2

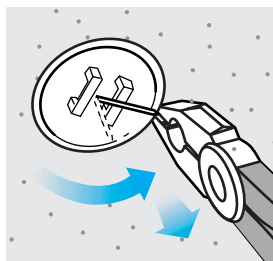

コンクリート打設後、釘をペンチで斜めに引抜きます。

STEP-3

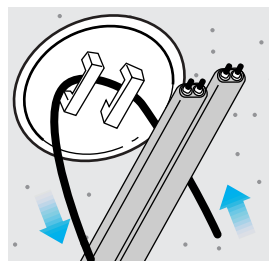

バンド線、ナイロンバンド等を通します。

STEP-4

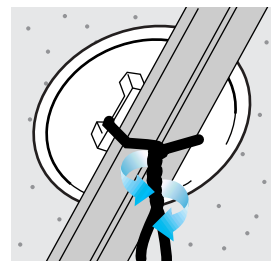

バンドでケーブルを固定して完了!

※イエローはY、レッドはRがつきます。

種類	商品コード	ご注文品番		販売単位	梱包数		標準価格(税込価格)
		イエロー	レッド		内	外	
バンド-無	03NTM-□	NTM-Y	NTM-R	50	50/袋	500/箱	
バンド-付	03NTM-□B	NTM-YB	NTM-RB	50	50/袋	500/箱	

 日動電工株式会社

URL: <http://www.nd-ele.co.jp>

本社 〒530-0044 大阪市北区東天満2丁目3番21号  
TEL: 06-6358-2201(代) FAX: 06-6351-5757

東京 TEL: 03-3777-5444(代) FAX: 03-3777-5474

名古屋 TEL: 052-722-3391(代) FAX: 052-722-3419

福岡 TEL: 092-611-6166(代) FAX: 092-622-7511

鹿児島 TEL: 099-226-2683(代) FAX: 099-225-5007

このカタログの掲載内容は平成16年11月現在のものです。 H16.11.15000