



IK-GK1

種類
ガイド工具
1号



IK-GK2

種類
ガイド工具
2号



IK-GK3

種類
ガイド工具
3号



IK-GKK

種類
ガイド工具
接続コネクタ



IK-DSK

種類
導網側
接続コネクタ



IK-YK

種類
より戻し金具

バケット車に頼らずに作業でき、施工も簡単です。

● 既設ケーブルハンガー内に増設ケーブルを延線する機材です。

接続例

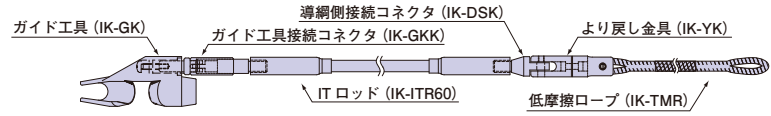

施工方法

1 ガイド工具を既設ケーブルに取り付け、ケーブルハンガー内部へITロッドを挿入します。

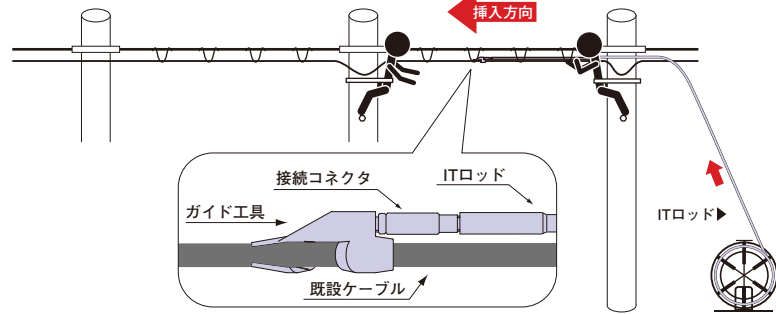

2 ITロッドの末端に低摩擦ロープを接続し、ITロッドを順次工事区間内へ入線すると同時に低摩擦ロープが布設されます。

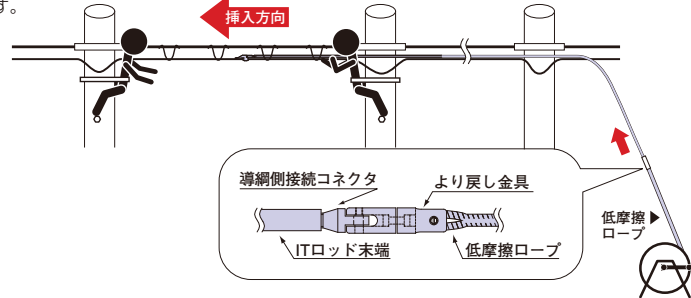

3 ITロッドが最終柱に到着後、先端を地上に降ろしITロッドのみをITロッド用リールに収納します。

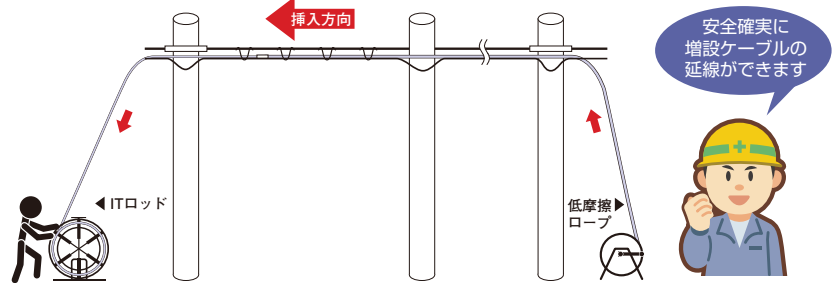

4 低摩擦ロープに増設ケーブルをつなぎ、ケーブルハンガー内に引込む事によって電柱間に増設ケーブルが布設されます。

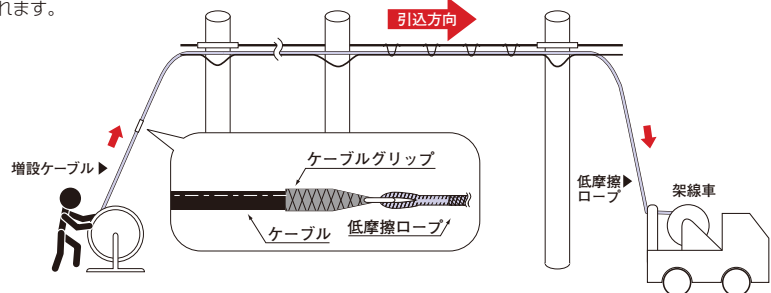



IK-TMR100

種類
低摩擦ロープ
長さ
100m



IK-TMRD

種類
ロープ用ドラム



IK-ITR60

種類
ITロッド



IK-ITRR

種類
リール



IK-ITRC

種類
ソケット



IK-KB

種類
工具箱

ガイド工具

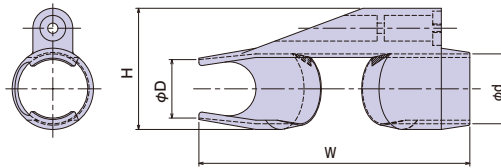

ケーブルの太さに合わせて
お選びください。

種類	W	H	φD	φd	適用既設ケーブル	適用既設ケーブル径
1号	80	34.5	12.5	17	同軸ケーブル8C・12C 光ケーブル 12芯・100芯	φ12~φ16
2号	95	42.5	20.5	25	同軸ケーブル17C 光ケーブル 200芯・300芯・600芯	φ20~φ24
3号	105	51	31	31.5	光ケーブル 1000芯	φ30

単位(mm)

ガイド工具接続コネクタ

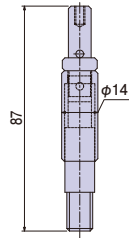

導網側接続コネクタ

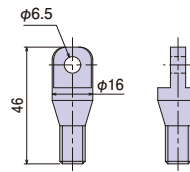

より戻し金具

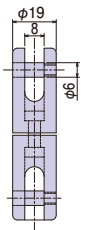
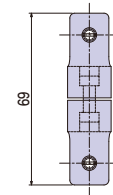

ITロッド

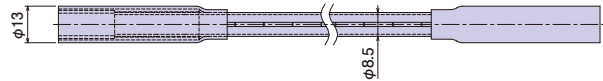

リール

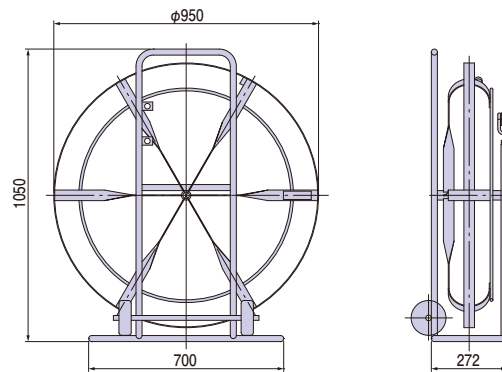

●付属品: 取付ピン(ソケット)

受注生産品

種類	ご注文品番	梱包数	
		内	外
ガイド工具1号	IK-GK1	—	1
ガイド工具2号	IK-GK2	—	1
ガイド工具3号	IK-GK3	—	1
ガイド工具接続コネクタ	IK-GKK	—	1
導網側接続コネクタ	IK-DSK	—	1
より戻し金具	IK-YK	—	1
低摩擦ロープ100m	☑ IK-TMR100	—	1
低摩擦ロープ200m	☑ IK-TMR200	—	1
ロープ用ドラム300m以下	☑ IK-TMRD	—	1
ITロッド	IK-ITR60	—	1
リール	IK-ITRR	—	1
ソケット	IK-ITRC	—	1
工具箱*	IK-KB	—	1

*工具箱は箱のみです。

架線金物

高圧一括受電

関西電力規格
同等品

四国電力規格品

九州電力規格品

中部電力規格品

東京電力規格品

架線金物

10