



HGC-DJ

種類
電力線用



HGC-CJ

種類
通信用



HGC-SJ

種類
小型

- 
アイボリー
- 
ホワイト
- 
モダン
ブラック
- 
クラシック
ゴールド
- 
プラチナ
シルバー

複数の通信線をまとめて入線できます。

- 外壁から壁内へのケーブル引込みに使用します。
- 最大PF22を3本配管できます。(電力線用・通信用)
- 取付ねじは3点・4点留めできるので配線を傷付けません。(電力線用・通信用)
- プレートにPFS22を装着できます。(小型)
- コーキングが目立ちません。

施工方法

電力線用・通信用

- 1 ベースにケーブルを通した後、
タッピンねじで固定してください。
- 2 コーキング・パテ処理してください。

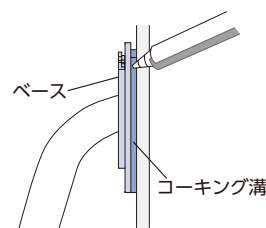
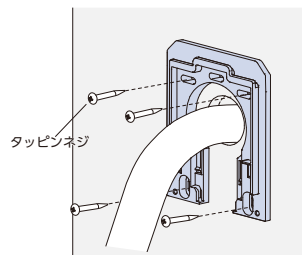

- 3 カーテンプレートを取付けた後、
取付けてください。
- 4 カバーを取付けて、タッピン
ねじで固定してください。

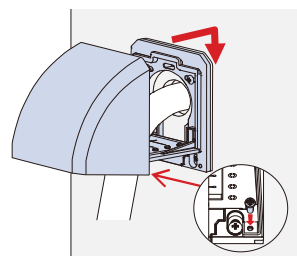
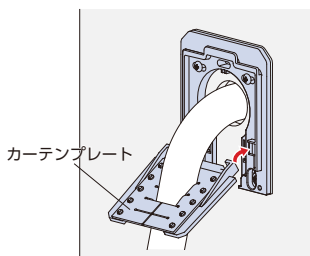

小型

- 1 ベースにケーブルを通した後、
タッピンねじで固定してください。
- 2 プレートをベースに戻し、タッピンねじ
で固定し、コーキング・パテ処理して
ください。

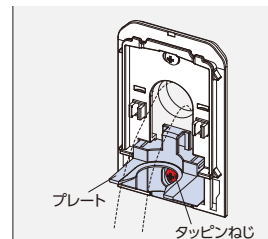
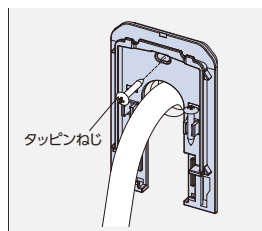

- 3 ケーブルを結束バンド等で
ベースに固定してください。
- 4 カバーを取付けてください。

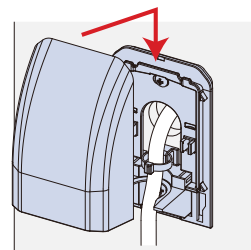
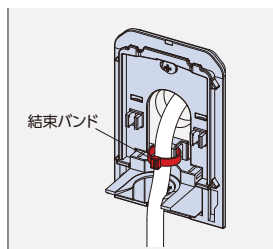

引込口カバー

特長

大口径入線口 (電力線用・通信用)

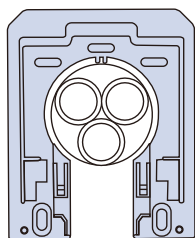

複数の通信線をまとめて入線できます。最大PF22を3本出せます。

配線を気にしない取付ねじ (電力線用・通信用)

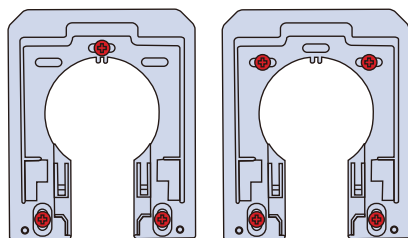

3点留め

4点留め

配線・配管を傷つけないように取付ねじは3点・4点留めできます。

PFS22の直接配管 (小型)

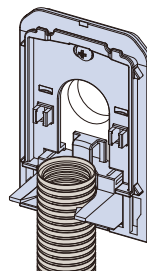

小型はプレートにPFS22を装着することができます。

コーキング溝

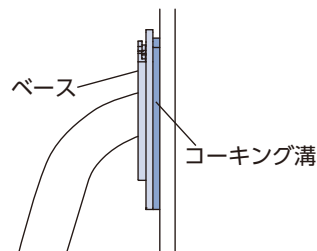

コーキング溝が外観よりも内側にあるため、コーキングが目立ちません。

電力線用

通信用

小型

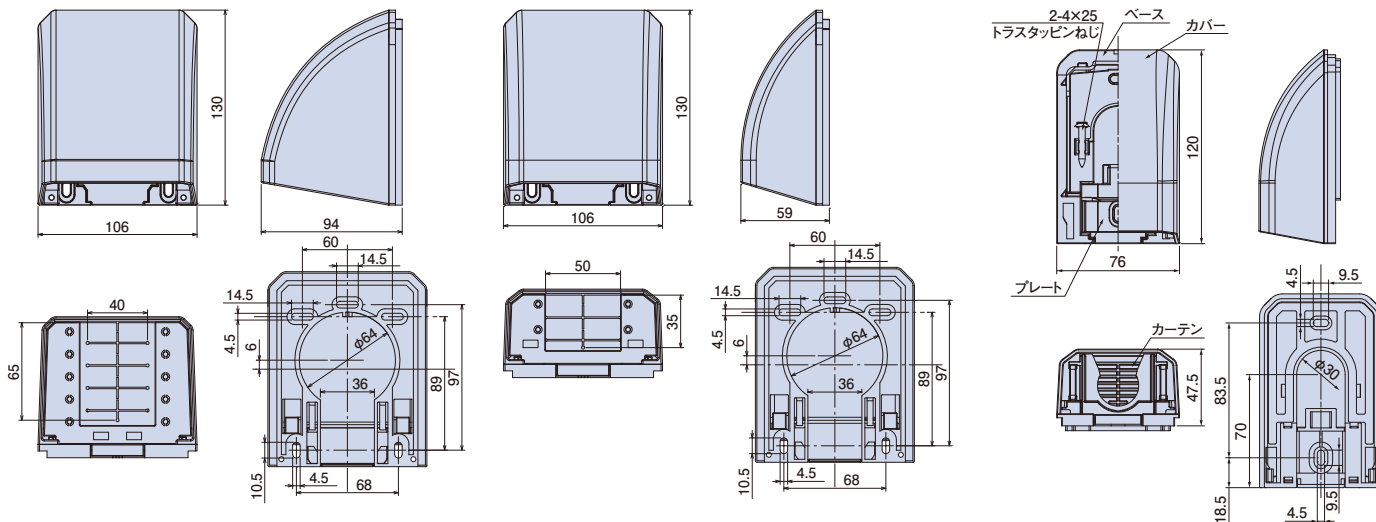

- 材質：硬質塩化ビニル、難燃性ABS（モダンブラック、カバーのみ）
- 付属品：トラスタッピン4.0×25（電力線用・通信用×4本）（小型×2本）
なベタッピン4×10（電力線用・通信用×2本）

種類	ご注文品番	色	最大適合ケーブル・適合管	梱包数		標準価格
				内(袋)	外(箱)	
電力線用	HGC-DJ	アイボリー	VVRケーブル 38mm ² ×3C CVTケーブル 38mm ²	1	10	880円
	HGC-DW	ホワイト		1	10	880円
	HGC-DMB	モダンブラック		1	10	1,430円
	HGC-DCG	クラシックゴールド		1	10	1,430円
	HGC-DPS	プラチナシルバー		1	10	1,430円
通信用	HGC-CJ	アイボリー	VVFケーブル 2.0×3C 同軸ケーブル S-7C-FB CVTケーブル 14mm ²	1	20	781円
	HGC-CW	ホワイト		1	20	781円
	HGC-CMB	モダンブラック		1	20	1,100円
	HGC-CCG	クラシックゴールド		1	20	1,100円
	HGC-CPS	プラチナシルバー		1	20	1,100円
小型	HGC-SJ	アイボリー	同軸ケーブル S-7C-FB CVTケーブル 8mm ² PFS22	1	20	660円
	HGC-SW	ホワイト		1	20	660円
	HGC-SMB	モダンブラック		1	20	990円
	HGC-SCG	クラシックゴールド		1	20	990円
	HGC-SPS	プラチナシルバー		1	20	990円

