

接地極標示板

- エッチング加工をしています。
- 刻印(彫刻)ができます。ご注文の際はP.405・P.406の注文用紙をご利用ください。

横型

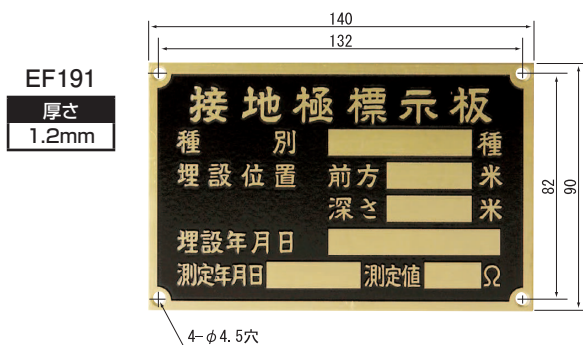

縦型

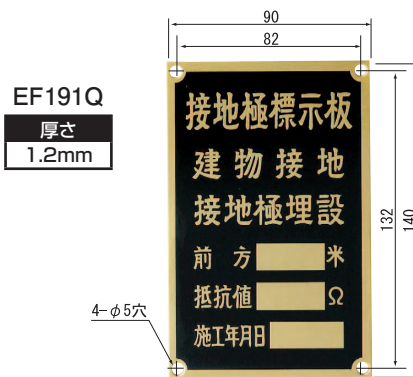

※年月日はH16.9.24(例)の表記になりますのでご注意ください。

※年月日はH16.9.24(例)の表記になりますのでご注意ください。

国土交通省仕様

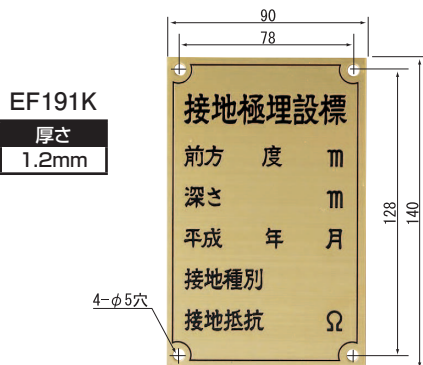

国土交通省仕様(避雷針用)

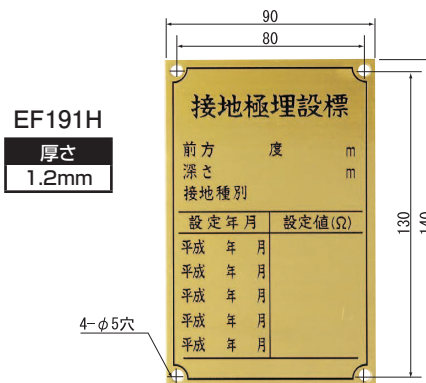

アース棒
08

都市再生機構仕様

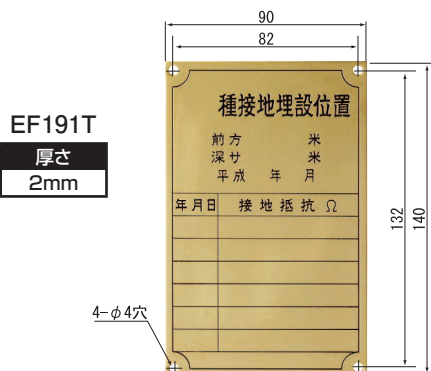

大阪市港湾局仕様

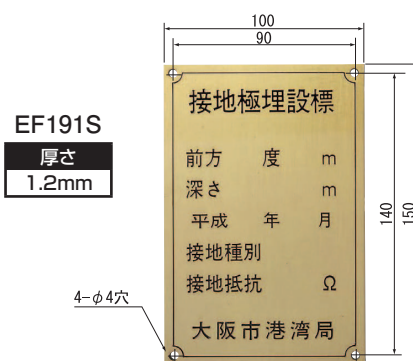

※年月日はH16.9.24(例)の表記になりますのでご注意ください。

※ご注文の際は、P.405・P.406の注文用紙をご利用ください。

受注生産品 記入例参照ページ P.374

種類	ご注文品番	都市再生機構	標準価格
横型	EF191		2,700円
縦型	EF191Q		2,700円
国土交通省仕様	EF191K		3,600円
国土交通省仕様(避雷針用)	EF191H		3,600円
都市再生機構仕様	EF191T	EF-191-1-D	3,600円
大阪市港湾局仕様	EF191S		円

各種仕様を取り揃えています

