

直角金物S



EBS

適合取付板

ND2K・
ND4K・
W102・
ND4K・
NDM・
ND2MS・
ND2LS・
NDL

補強アーム取付不要な直角金物です。

- 電力量計取付板を壁に対して直角に取付けるための金物です。
- 当社の電力量計取付板がほとんど取付け可能です。
- 耐食性に優れたZAM®を使用しています。

取付例

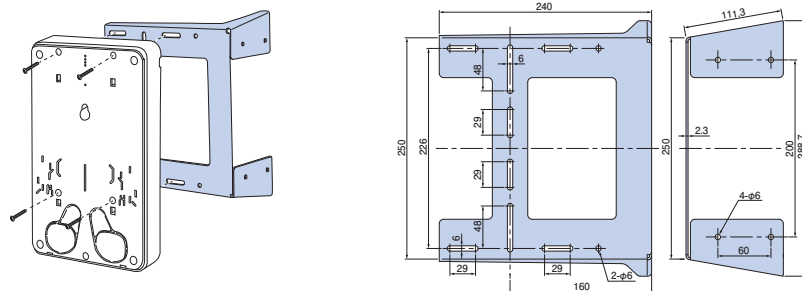

ご注意：○材質の性質上、端面部で初期錆が発生しますが、徐々に保護被膜が形成されていくことで腐食反応が押さえられます。

※ZAM®は日新製鋼株式会社の登録商標です。

- 材質：ZAM®（高耐食溶融めっき鋼板）

ご注文品番	梱包数		標準価格
	内	外(箱)	
EBS	—	10	4,140円

- 仕様：皿M5×20（ナット、ワッシャー各1個付）

種類	ご注文品番	販売単位	梱包数		標準価格
			内(袋)	外(袋)	
計器箱用ビス	EB-B	1組(4本)	1組	10組	160円

直角金物L

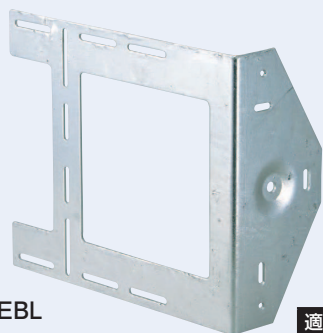

EBL

適合取付板

ND2K・
ND4K・
W102・
ND4K・
NDM・
ND2MS・
ND2LS・
NDL

- 電力量計取付板を壁に対して直角に取付けるための金物です。

取付例

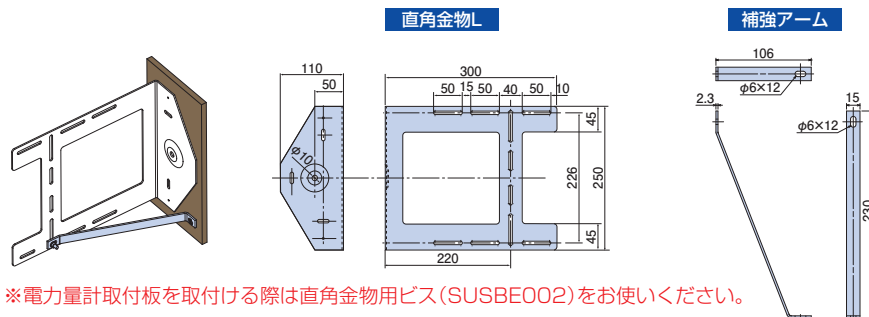

※電力量計取付板を取付ける際は直角金物用ビス(SUSBE002)をお使いください。

適合取付板

ND2K・W102・ND4K・NDM・ND2MS・NS2LS・NDL

- 表面処理：溶融亜鉛めっき
- 付属品：皿M5×20（補強アーム×1本）
六角ナットM5（補強アーム×1個）
平座金M5（補強アーム×1個）

種類	ご注文品番	梱包数		標準価格
		内	外(箱)	
直角金物L	EBL	—	10	3,100円
補強アーム	EBL-HK	—	1	310円