

# ツッパリ金具

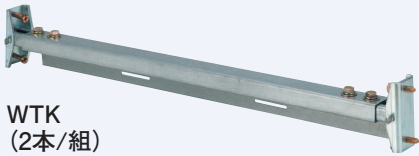

WTK  
(2本/組)

使用範囲  
500~860mm  
垂直耐荷重  
294N(30kgf)

- 電力量計取付板をパイプシャフト室に取付けるための金具です。
- 金具は伸縮自在なので500mm~860mmの範囲内の取付けが可能です。

## 施工方法

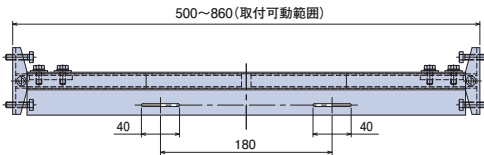
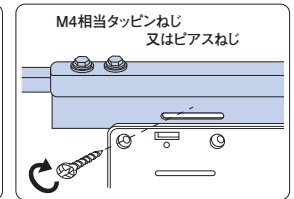
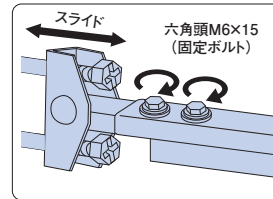
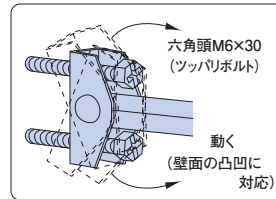

※防滴カバーと併用の場合は、図1の向きでお使いください。



図1:防滴カバーを設ける場合

ツッパリボルトは先端に特殊加工を施しているため、コンクリート面に食い込みツッパリ金具を堅固に支持します。また、ツッパリボルトの押しつけにより変形が生じないアングルなどの鋼板面への取付けもできます。

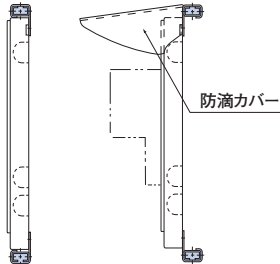
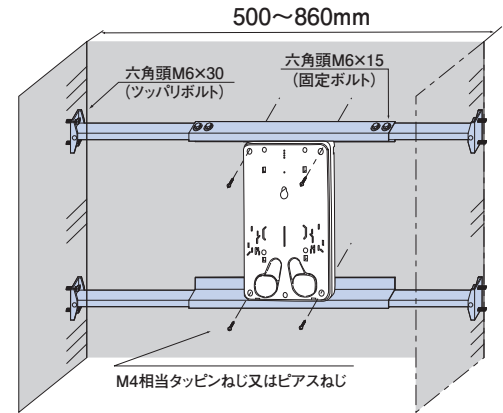

## ●表面処理：電気めっき

ご注文品番	販売単位	梱包数		標準価格
		内(袋)	外(箱)	
WTK	1組	1	5	4,830円

