

省施工・工期短縮に貢献。

軽量間仕切壁へ簡単にボックスが取付けられます。

- 軽量間仕切の種類やサイズを気にする必要がありません。
ワンサイズでさまざまな間柱に対応できます。
- ボックス、カバーの仕上がり寸法に合わせて商品を選定ください。
(例) ボックス44mm+カバー3mm=47mmの場合: 47・57用
- ボックスの前面からねじ1本で取付けできる省力タイプです。
- 片面取付けですので、間柱の間隔が狭いところでも施工できます。

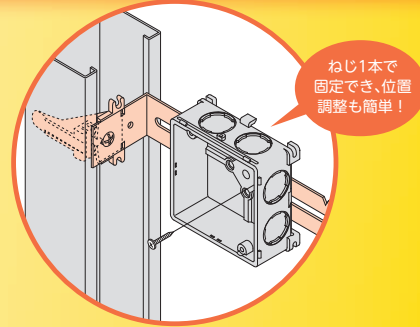

間仕切用固定金具E型 フレキタイプ

適合表
参照ページ
P.342

軽量間仕の開口部に簡単取付け。

- ボックス深さ47、57兼用の取付金具です。
- ねじ1本でボックス前面からの取付け可能。
- 軽量間仕切にパチンと留まります。

施工方法

- 1 間仕切の折り返し部分を溝に合わせ、パチンとはめます。
- 2 金具本体を前面から取付けます。
- 3 金具本体をマジパチンにタッピンねじ(20mm)で取付けます。

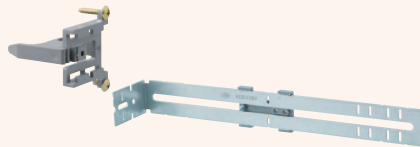

KCE4757F

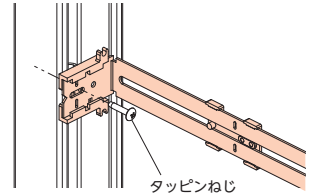
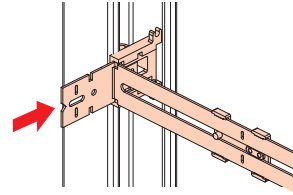
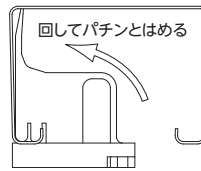

- 4 ボックスをスライドコマにタッピンねじ(12mm)で取付けます。

● 深さ57mmにする場合
金具本体の長穴の先端までスライドします。
10mmだけ下がるようになっており、
自動的に57mmの深さに変更できます。

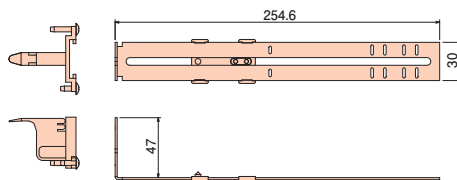
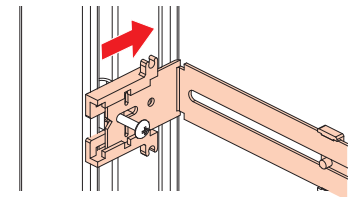
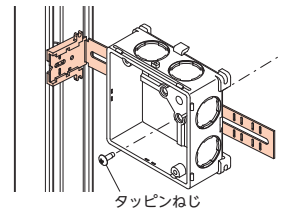

- 材質：固定部・スライド部／硬質塩化ビニル、
金具部／亜鉛めっき鋼板
- 付属品：トラスタッピン4.0×20(1本)、
4.0×12(1本)

新商品

ボックス取付方法
参照ページ P.43

適合表
参照ページ P.342

種類	ご注文品番	販売単位	梱包数		標準価格
			内(箱)	外	
47-57用	新 KCE4757F	20	—	20	275円