

AQサドル

- サドルとベースをワンタッチ接続できる配管材です。
- 錆びない、腐らない樹脂製
- ベースの躯体貼付けは当社接着材(MJ接着剤)をご使用ください。

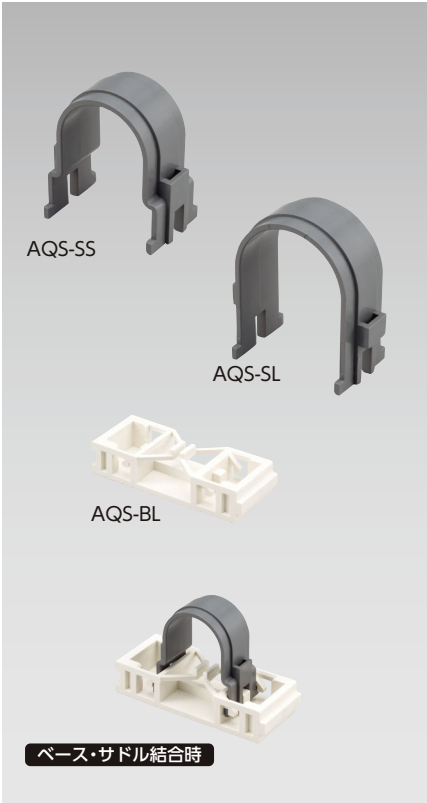

POINT1
工具不要ワンタッチ構造

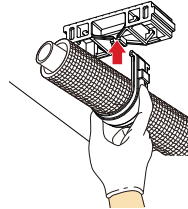

POINT2
高さ違いのベースで交差配管可能

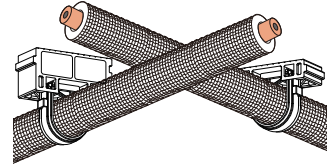

サドル

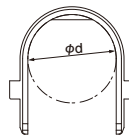

ベース

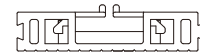
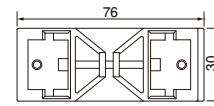

施工方法

① Aqサドル台座裏面にMJ接着剤を塗り、貼り付けます。

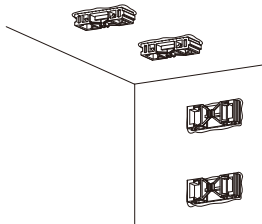

② 接着剤硬化後、配管と同時にサドルを台座に差し込みます。

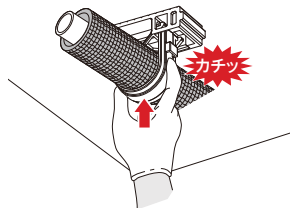

サドルの外し方

サドル凹面にマイナスドライバーを差し込み、押し込みながら外へ引くようにして外してください。

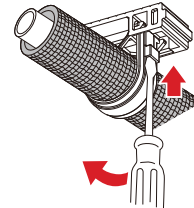

施工動画



接着剤
参照ページ P.57

サドル

●材質:硬質塩化ビニル

| 種類 | ご注文品番 | 内径(φd) | 適合管(外形寸法) | | 販売単位 | 梱包数 | | 標準価格 (税抜) |
|------|--------|--------|-----------|-------|------|------|------|--------------|
| | | | さや管 | 被覆付 | | 内(袋) | 外(箱) | |
| サドル細 | AQS-ST | 23.5 | 23.5 | 23~27 | 50 | 50 | 200 | 45円 |
| サドル小 | AQS-SS | 27.0 | 27.0 | 27~30 | 50 | 50 | 200 | 45円 |
| サドル中 | AQS-SM | 30.5 | 30.5 | 30~34 | 50 | 50 | 200 | 50円 |
| サドル大 | AQS-SL | 34.0 | 34.0 | 34~38 | 50 | 50 | 200 | 50円 |

ベース

●材質:硬質塩化ビニル

| 種類 | ご注文品番 | 高さ(H) | 販売単位 | 梱包数 | | 標準価格 (税抜) |
|-------|--------|-------|------|-----|------|--------------|
| | | | | 内 | 外(箱) | |
| ベース | AQS-BL | 16 | 200 | — | 200 | 63円 |
| 台付ベース | AQS-BH | 46 | 100 | — | 100 | 130円 |