

1

2

A

A

B

B

C

C

D

D

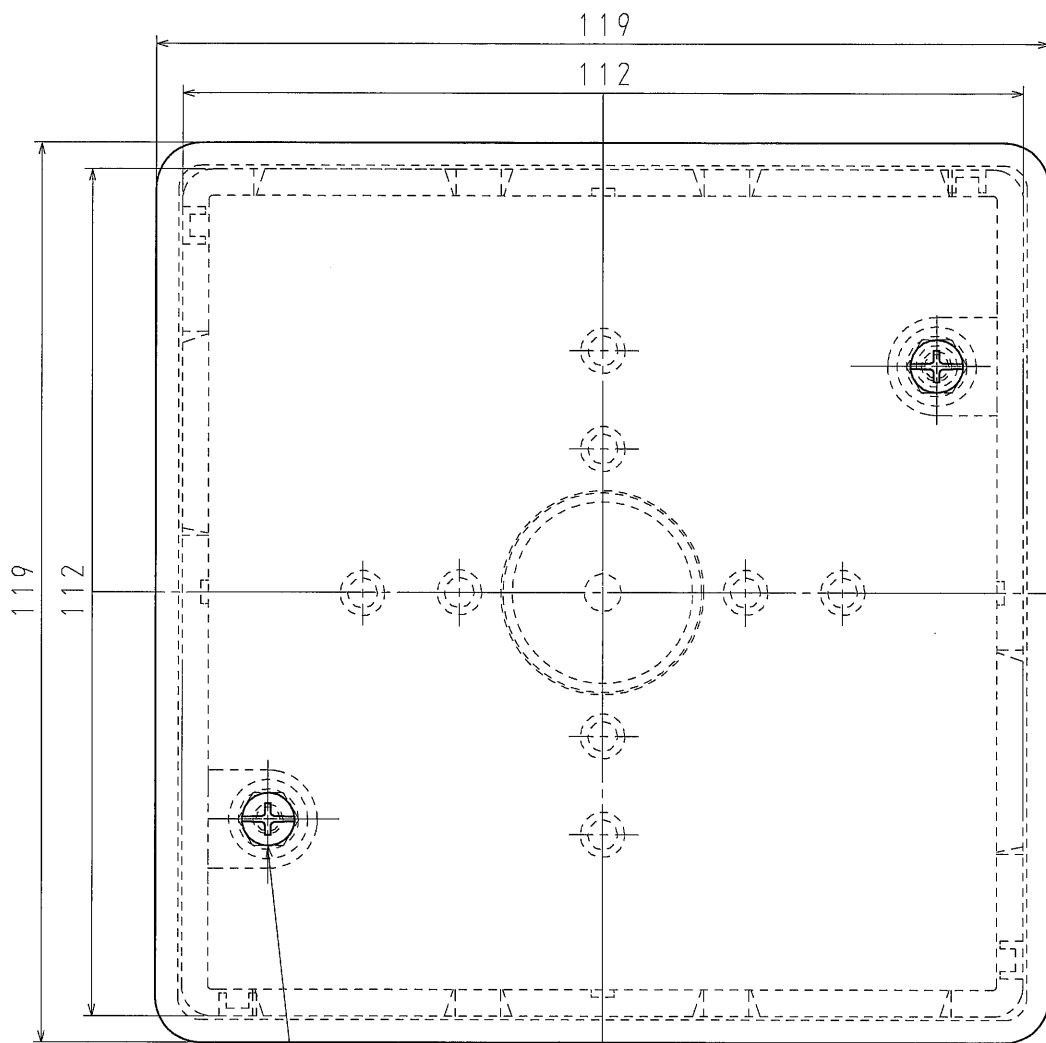

2-M4×8なべ脱落防止ねじ

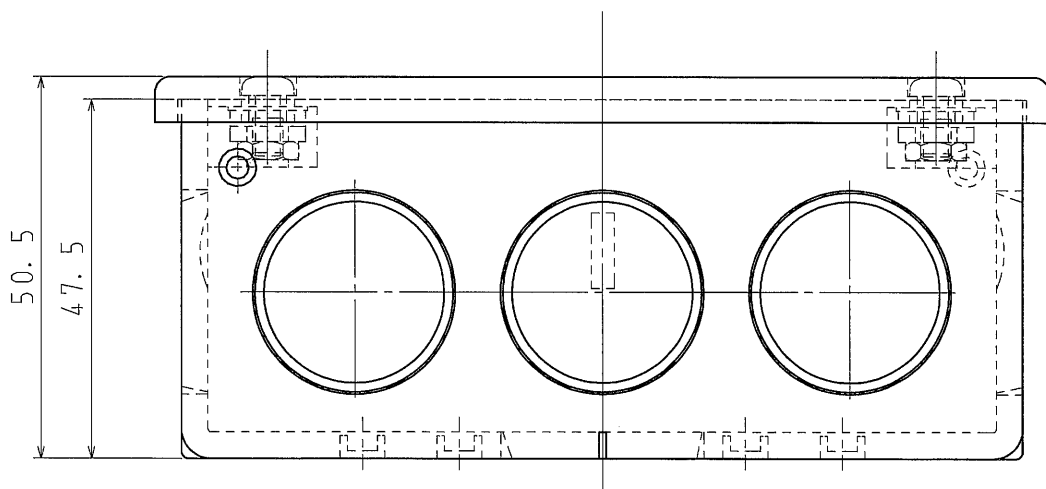

※高耐候性・耐衝撃性樹脂の製品です。
 ※ボックスJIS品にプレートを取付けた製品です。

品番	4OB4APGHW	グレー
	4OB4APJHW	アイボリー
	4OB4APWHW	ホワイト
材質	硬質塩化ビニル	
表面処理 又は色		
備考		

品名	アウトレットボックスAタイプ プレート付 4OB 中浅形		尺度
図番	L18-0605-A01	△	1/1
 日動電工株式会社			

1

2

A4

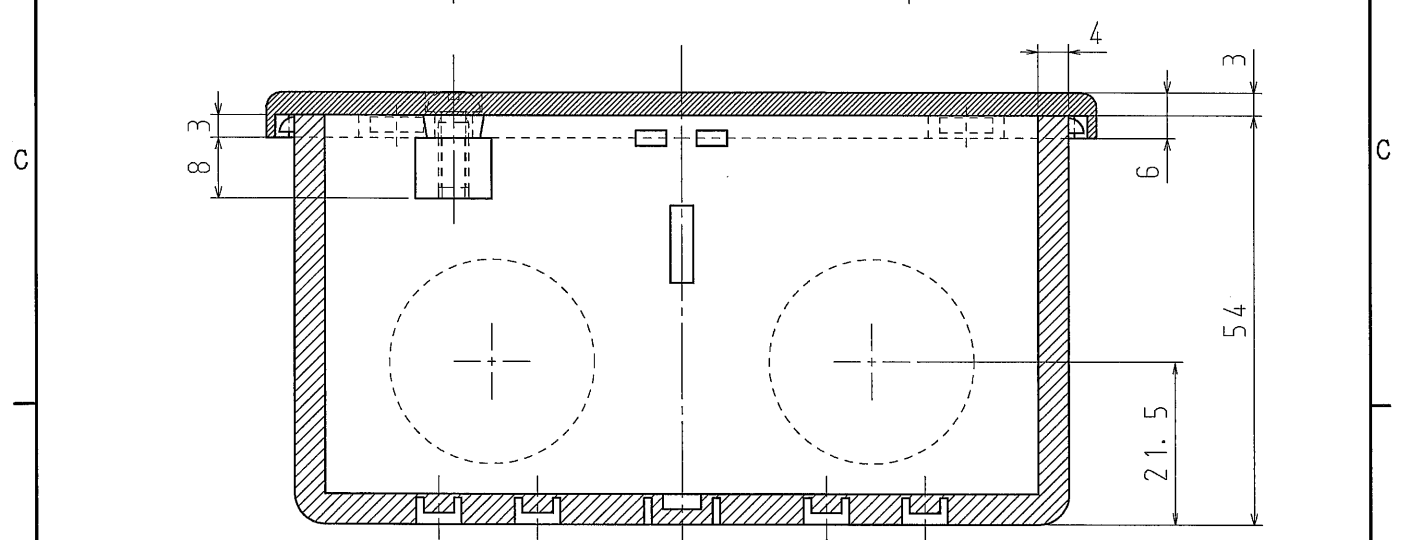
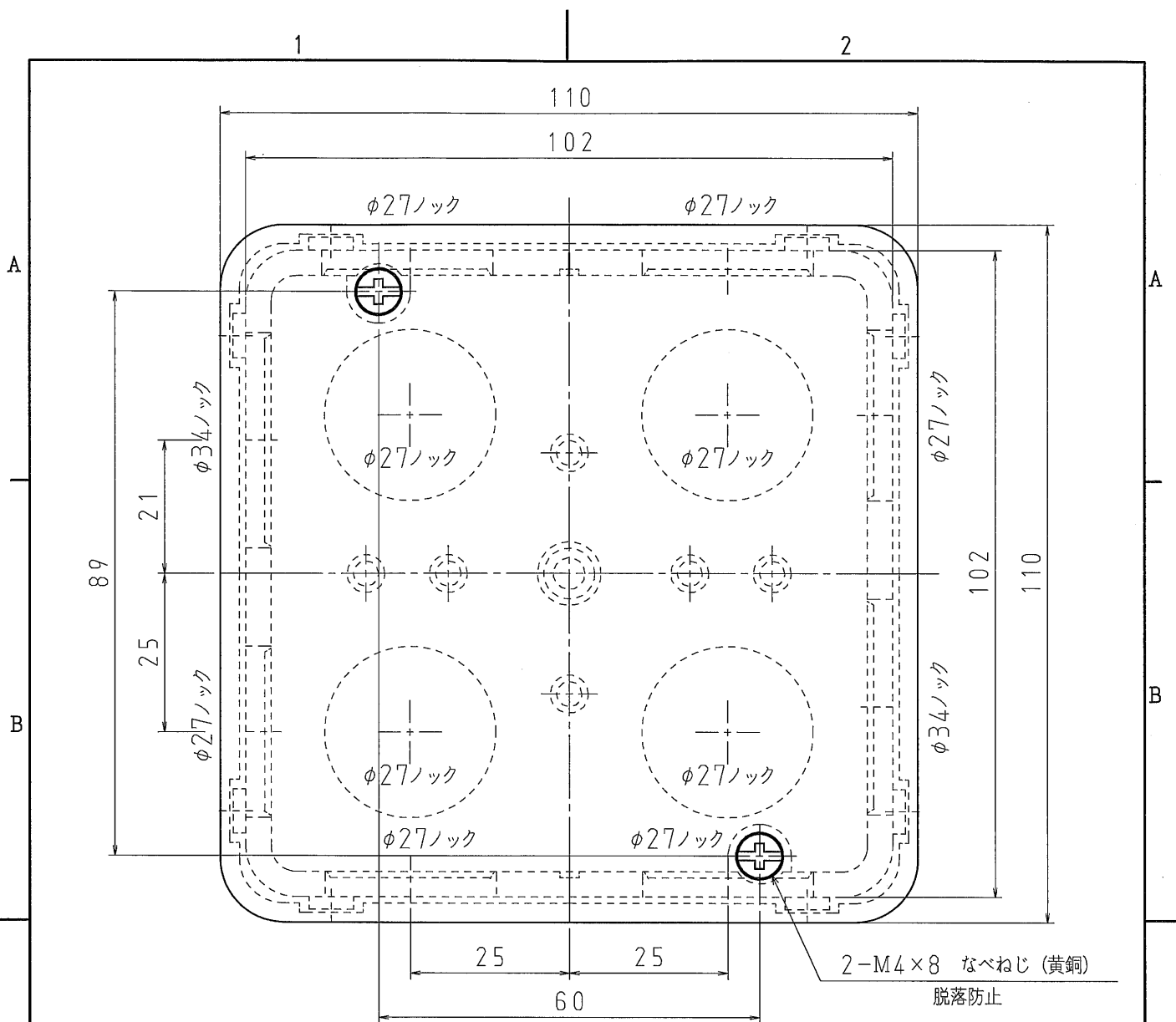

D 品名	4 \bar{O} B5APGHW	グレー
	4 \bar{O} B5APJHW	アイボリー
	4 \bar{O} B5APWHW	ホワイト
材質	硬質塩化ビニル	
表面処理 又は色		
備考		

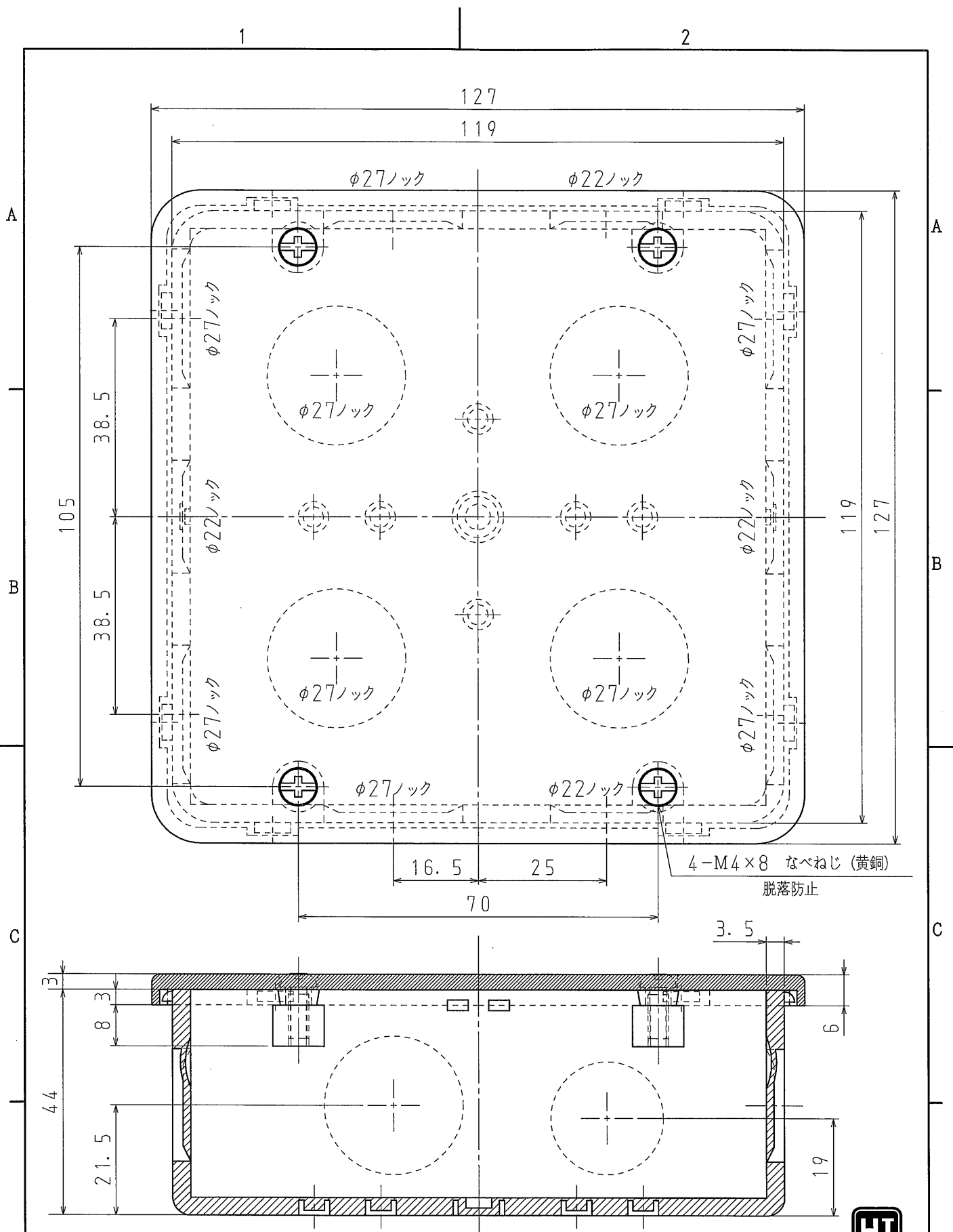

※高耐候性・耐衝撃性樹脂の製品です。
 ※アウトレットボックスAタイプ (JIS, JET品) にプレートを取付けた製品です。

品名	アウトレットボックスAタイプ プレート付 4 \bar{O} B 中深形	尺度
図番	W01-1102-A02	1/1
日動電工株式会社		



D 品番	4ÖBL4APGHW	グレー
	4ÖBL4APJHW	アイボリー
	4ÖBL4APWHW	ホワイト
材質	硬質塩化ビニル	
表面処理 又は色		
備考		

※高耐候性・耐衝撃性樹脂の製品です。
 ※アウトレットボックスAタイプ (JIS, JET品) にプレートを取付けた製品です。

品名	アウトレットボックスAタイプ プレート付 4ÖB 大浅形	尺度	1/1
図番	W01-1102-A03		
  日動電工株式会社			

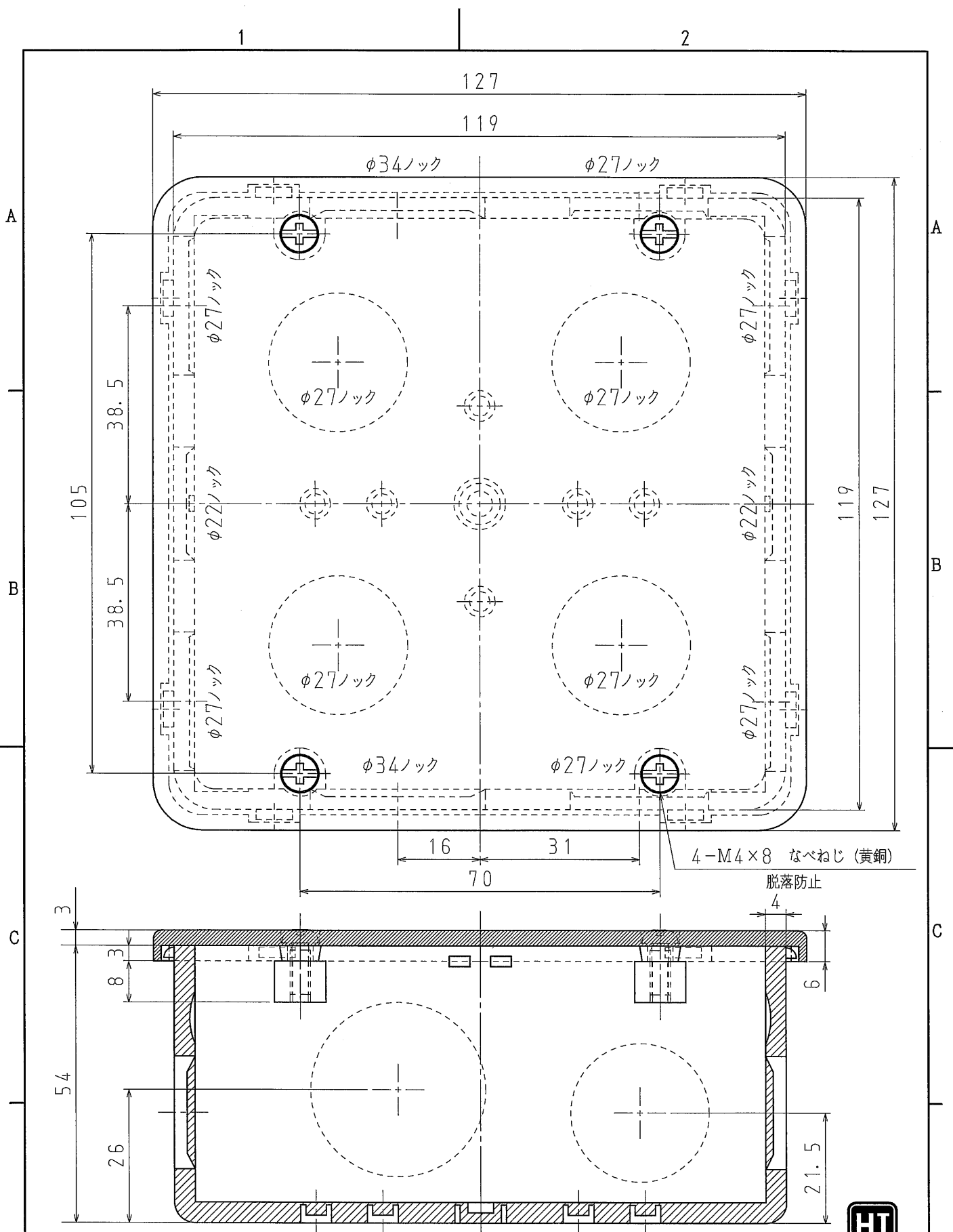

※高耐候性・耐衝撃性樹脂の製品です。

※アウトレットボックスAタイプ (JIS, JET品) にプレートを取付けた製品です。

D 品番	4 \bar{O} B \bar{L} 5APGHW	グレー
	4 \bar{O} B \bar{L} 5APJHW	アイボリー
	4 \bar{O} B \bar{L} 5APWHW	ホワイト
材質	硬質塩化ビニル	
表面処理 又は色		
備考		

品名	アウトレットボックスAタイプ プレート付 4 \bar{O} B 大深形		尺度
図番	W01-1102-A04	\triangle	1/1
日動電工株式会社			