

A

B

C

D

A

B

C

D

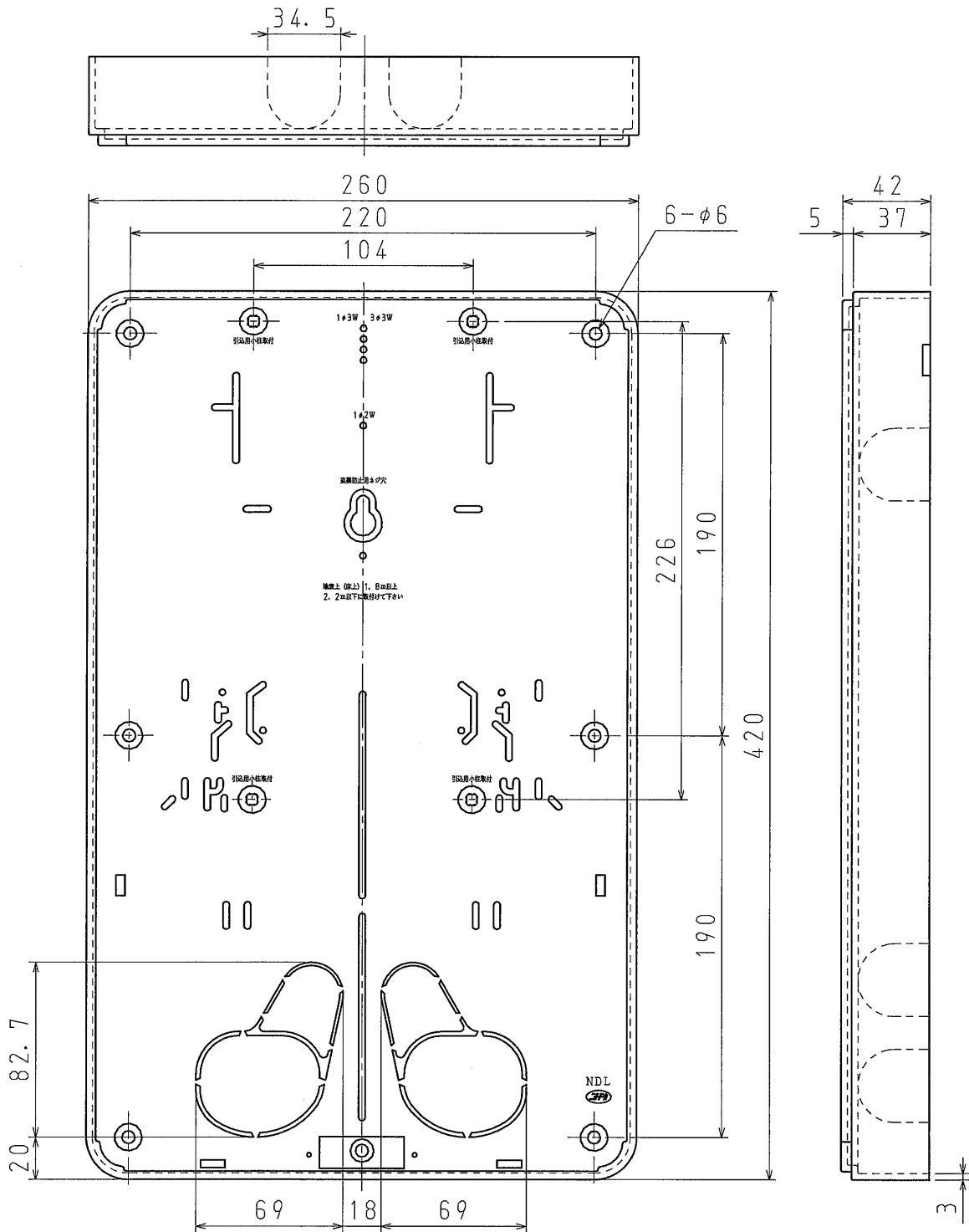

※付属品

名	称	数量
+	SUS なベタッピンねじ 4×16	1
+	鉄 なベタッピンねじ (クロメートメッキ) 4×35	2
+	鉄 丸木ねじ (クロメートメッキ) 4.5×25	6

品 番	NDLW	ホワイト
	NDLJ	アイボリー
	NDLG	グレー
材 質	硬質塩化ビニル	
表面処理 又は 色		
備 考	自己消火性	

品 名	電力量計取付板 大形1個用	尺度 1 / 3
図 番	Z12-0228-A01	
 <b>日動電工株式会社</b>		

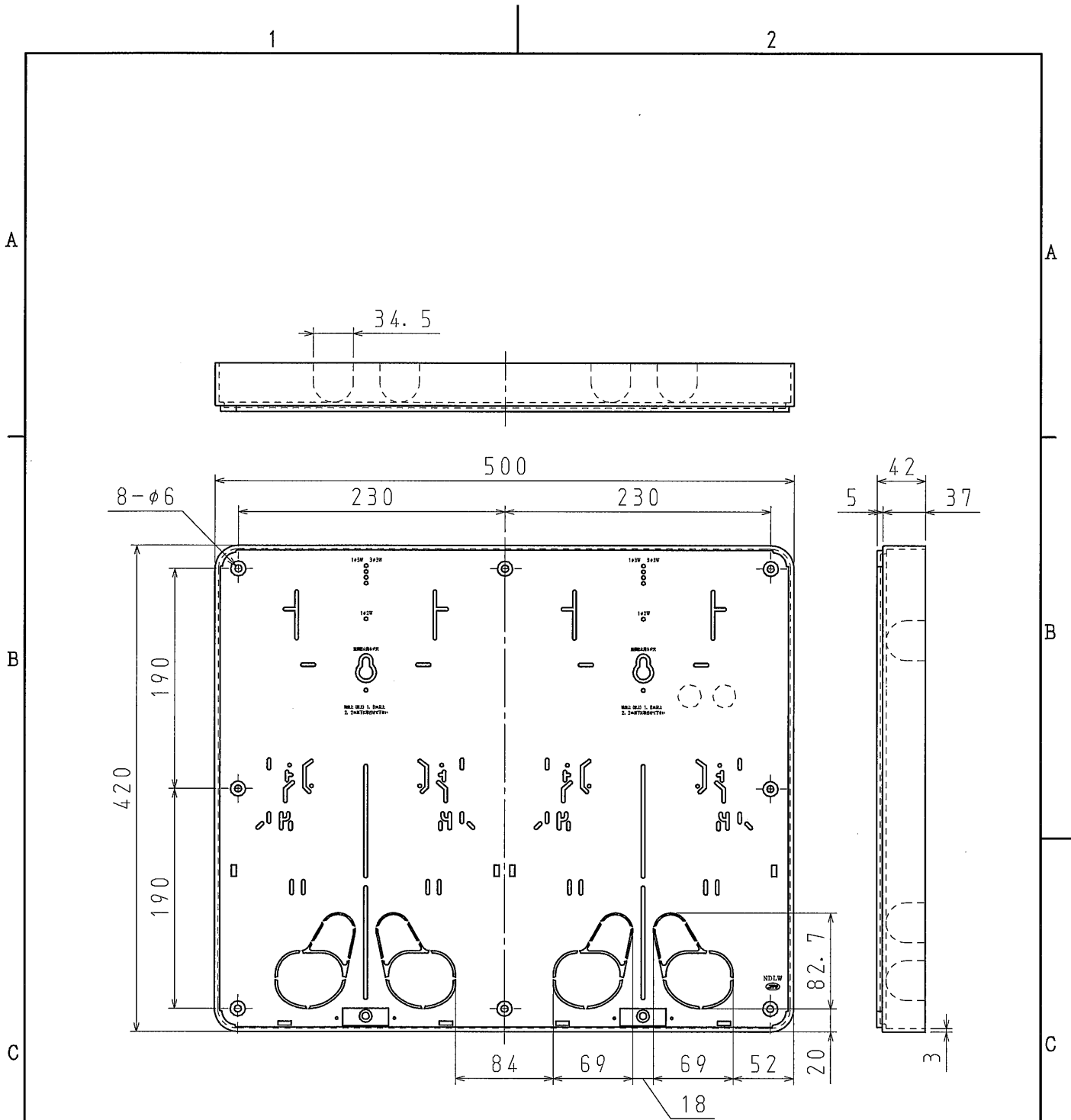

※付属品

名	称	数量
+	SUS なべタッピンねじ 4×16	2
+	鉄 なべタッピンねじ (クロメートメッキ) 4×35	4
+	鉄 丸木ねじ (クロメートメッキ) 4.5×25	8

D 品番	NDLWW	ホワイト
	NDLWJ	アイボリー
	NDLWG	グレー
材質	硬質塩化ビニル	
表面処理 又は色		
備考	自己消火性	

品名	電力量計取付板 大形2個用	尺度 1/5
図番	Z12-0228-A02	
 <b>日動電工株式会社</b>		

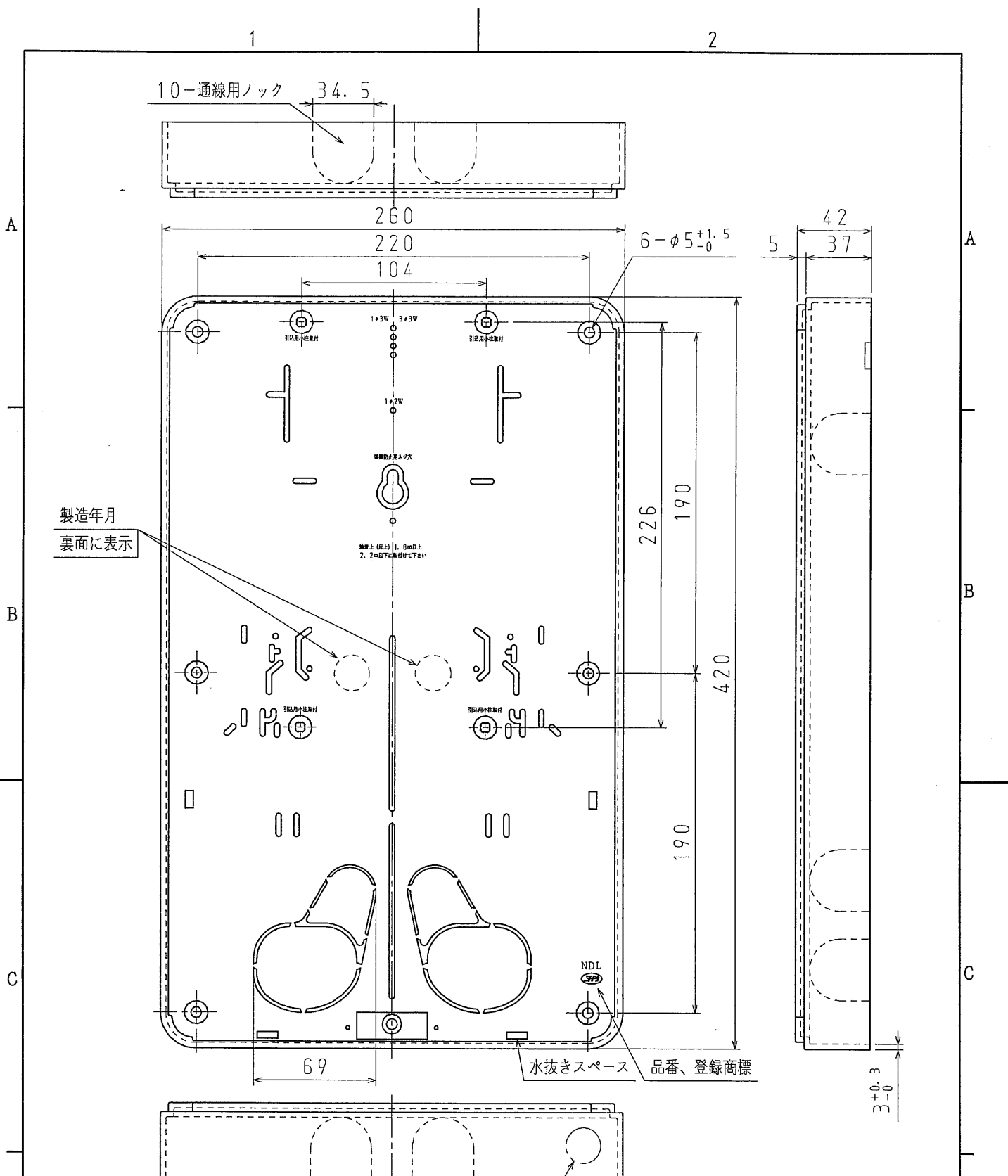

社団法人全関東電気工事協会推奨認定ラベル  
 ※社団法人全関東電気工事協会仕様品のみ適用

品番	NDLW-T	ホワイト
	NDLJ-T	アイボリー
	NDLG-T	グレー
材質	硬質塩化ビニル	
表面処理 又は色		
備考	自己消化性	

品名	電力量計取付板 大形1個用 全関東電気工事協会仕様		尺度
図番	Z12-0229-A01	△	1/3
 <b>日動電工株式会社</b>			

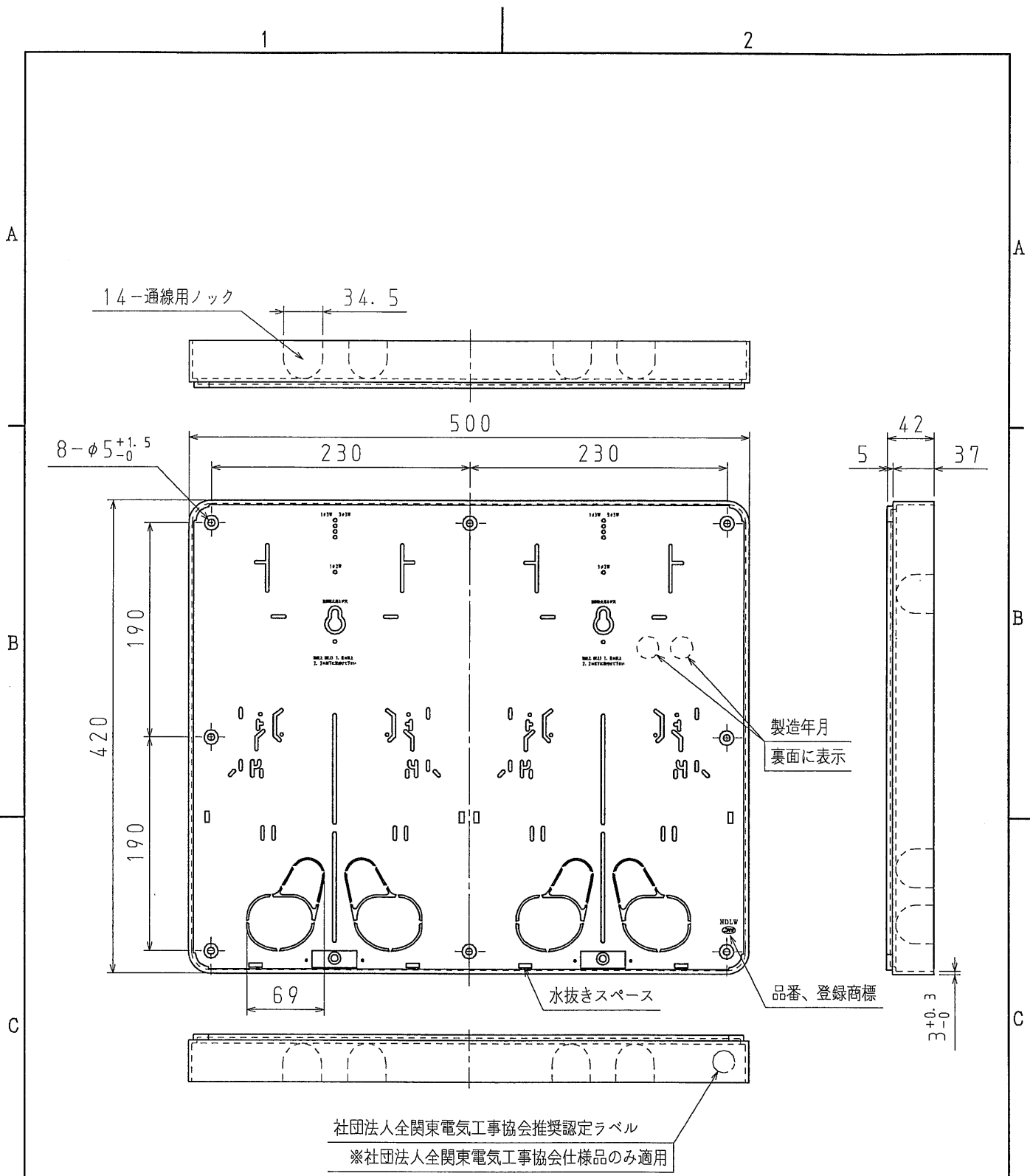

D 品番	NDLWW-T	ホワイト
	NDLWJ-T	アイボリー
	NDLWG-T	グレー
材質	硬質塩化ビニル	
表面処理 又は色		
備考	自己消化性	

品名	電力量計取付板 大形2個用 全関東電気工事協会仕様	尺度	1/5
図番	Z12-0229-A02	$\triangle$	
 <b>日動電工株式会社</b>			