

| | |
|-------------|-----------|
| 品番 | P8CBZ |
| 材質 | 耐衝撃性塩化ビニル |
| 表面処理 又は色 | 色: ライトグレー |
| 備考 | |

| | | | |
|---|--------------|----|-------|
| 品名 | プレート 8CB用 | 尺度 | 1 / 1 |
| 図番 | W01-0828-A09 | △ | 1 |
|  日動電工株式会社 | | | |

1

2

A

A

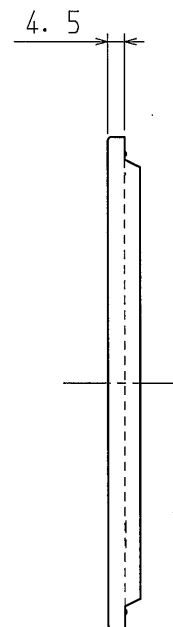
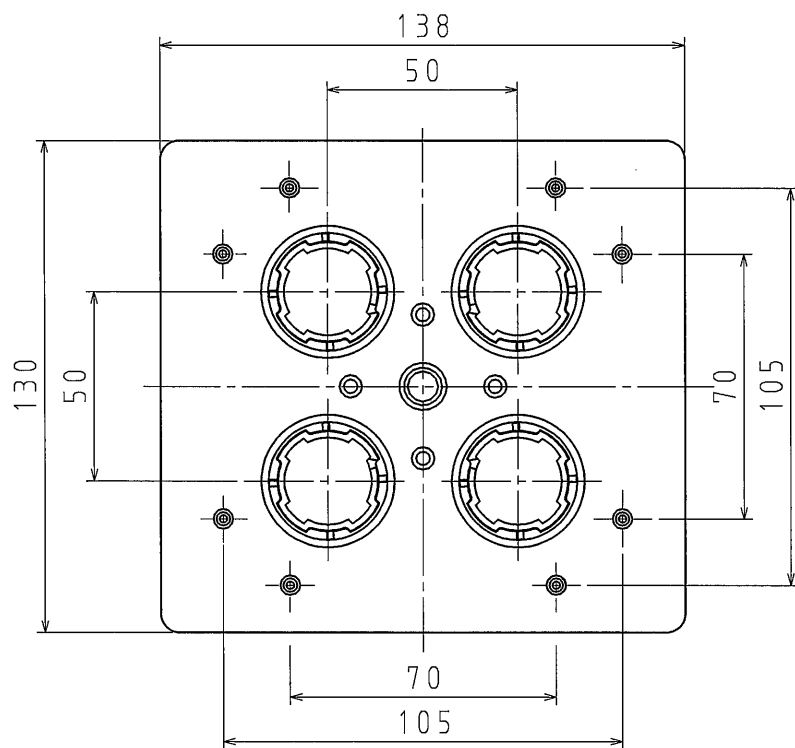

B

B

C

C

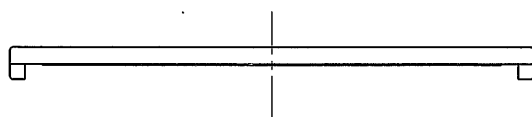

D

D

| | |
|-------------|-------------|
| 品番 | P4CBLZ |
| 材質 | 耐衝撃性硬質塩化ビニル |
| 表面処理 又は色 | 色: ライトグレー |
| 備考 | |

| | | | |
|---|-------------|----|-------------|
| 品名 | プレート 4CBL用 | 尺度 | 1 / 2 |
| 図番 | Z03-0713-D7 | △ | |
|  日動電工株式会社 | | | |

1

2

A4

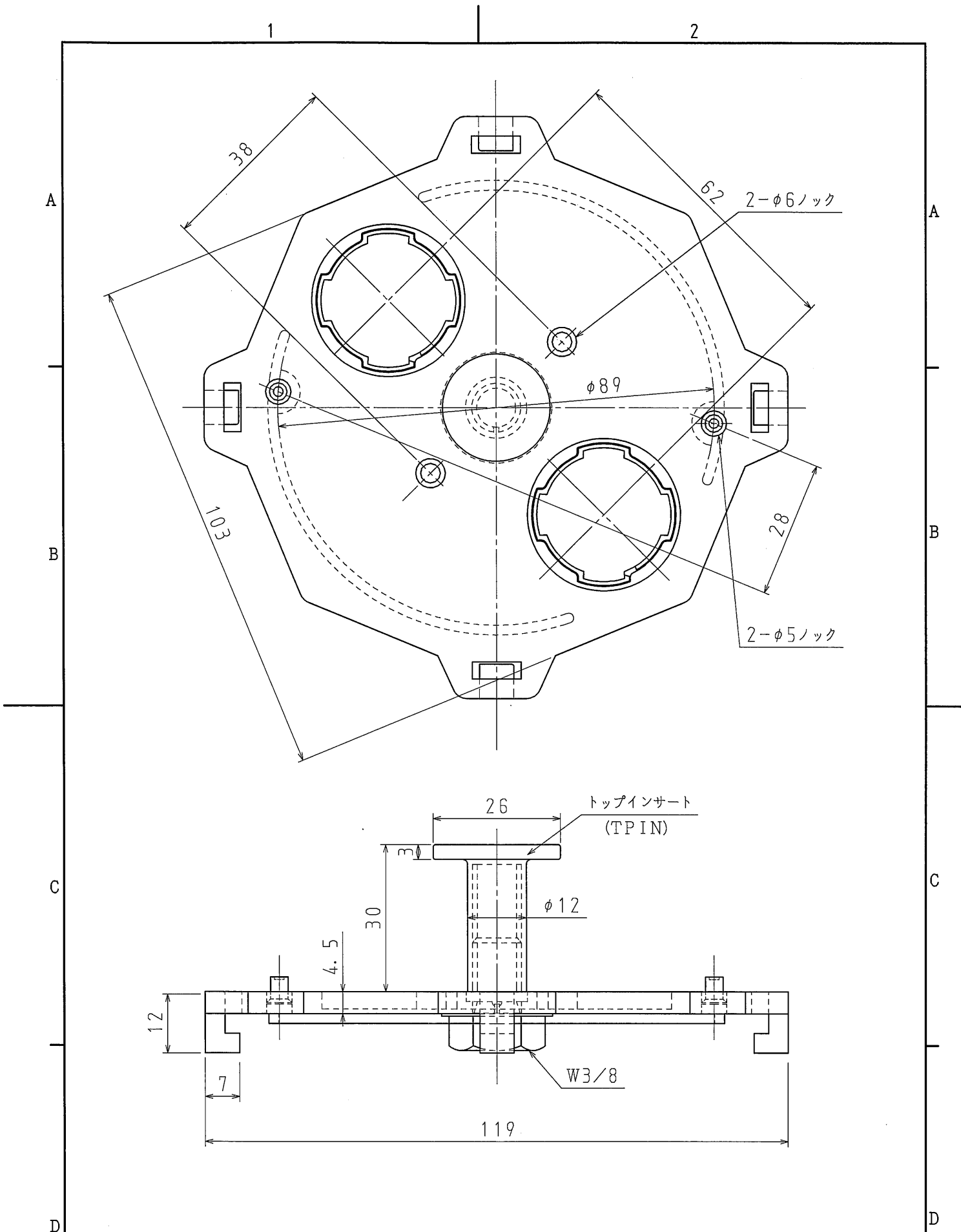

| | |
|-------------|-----------|
| 品番 | P8CBZ-T |
| 材質 | 耐衝撃性塩化ビニル |
| 表面処理 又は色 | 色: ライトグレー |
| 備考 | |

| | | | |
|---|---------------------|----|-------|
| 品名 | プレート 8CB用 インサート付 | 尺度 | 1 / 1 |
| 図番 | W01-0828-A10 | △ | 1 |
|  日動電工株式会社 | | | |

1 2

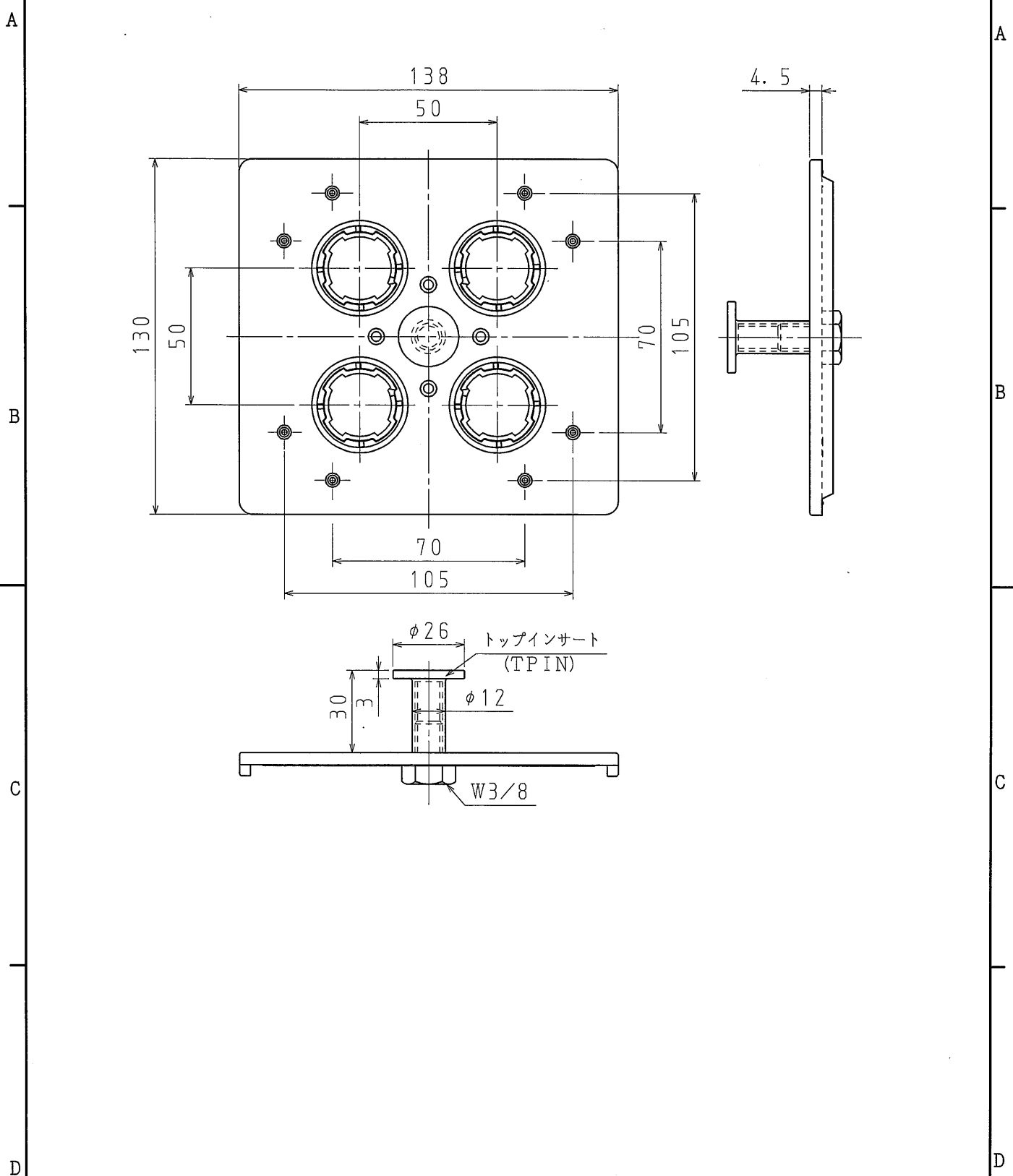

| | |
|-------------|-------------|
| 品番 | P4CBLZ-T |
| 材質 | 耐衝撃性硬質塩化ビニル |
| 表面処理 又は色 | 色: ライトグレー |
| 備考 | |

| | | |
|--|----------------------|-------------------|
| 品名 | プレート 4CBL用 インサート付 | 尺度 1 / 2 |
| 図番 | Z03-0713-D8 | |
|  日動電工株式会社 | | |