

1

2

A

A

B

B

C

C

D

D

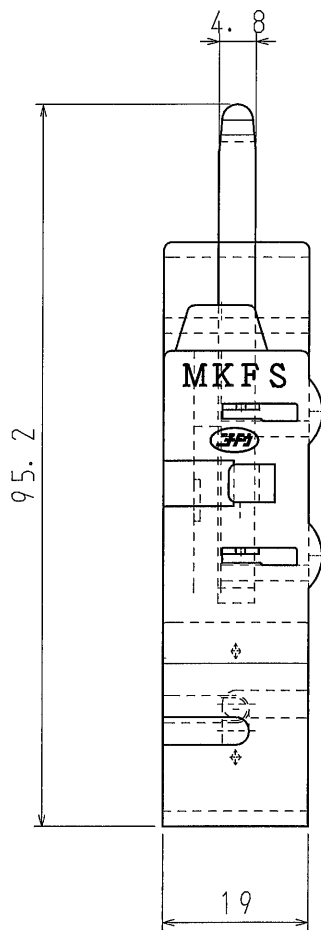

十字穴付なベタッピンねじ3.5×30

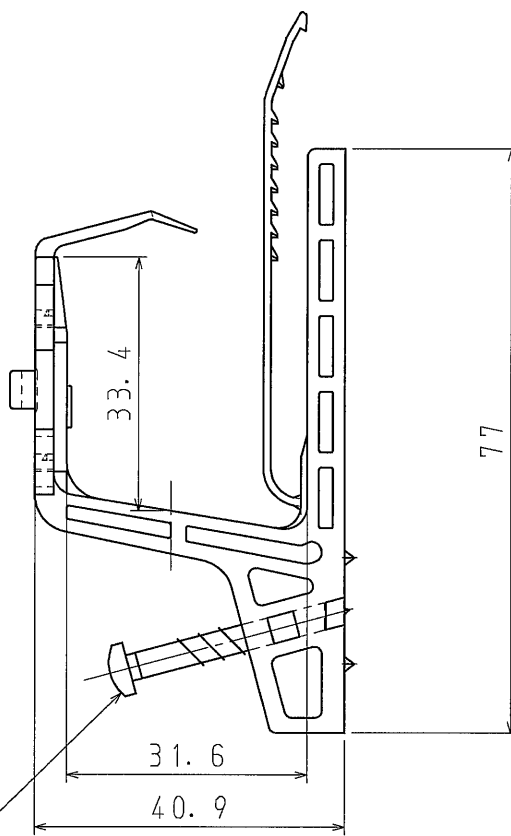
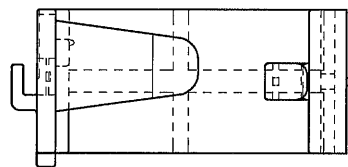

品番	MKFS
材質	ポリプロピレン
表面処理 又は色	色:ブラック
備考	

品名	木用ケーブル留具 小	尺度	1 / 1
図番	U15-0716-A01	△	
 日動電工株式会社			

1

2

A4

1

2

A

A

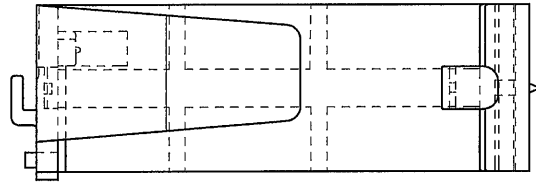

B

B

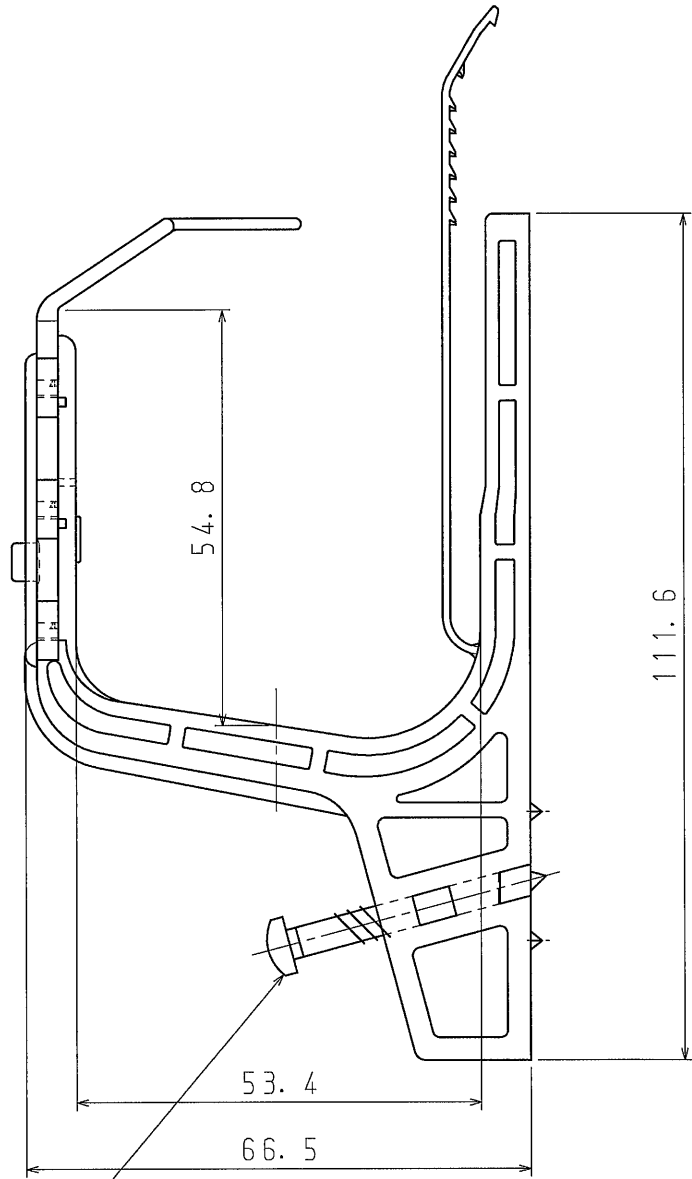
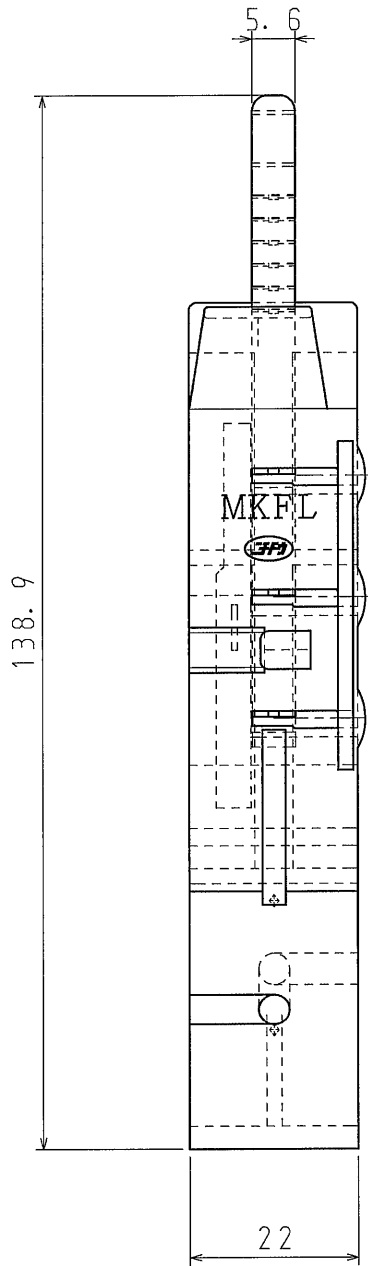

C

C

十字穴付なベタッピンねじ4×35

D

D

品番	MKFL
材質	ポリプロピレン
表面処理 又は色	色:ブラック
備考	

品名	木用ケーブル留具 大	尺度	1 / 1
図番	U15-0716-A02	△	
 日動電工株式会社			

1

2

A4