

1

2

A

A

B

B

C

C

D

D

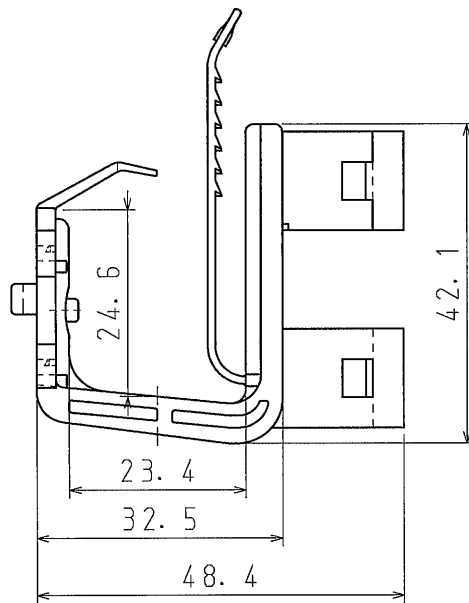
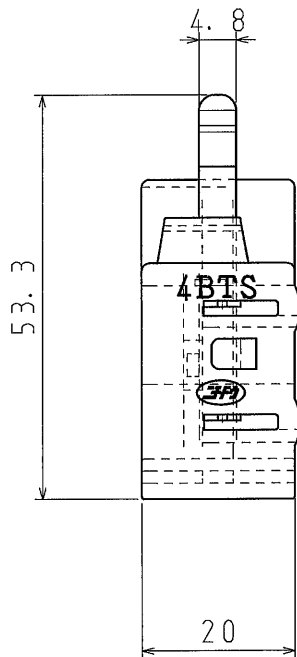
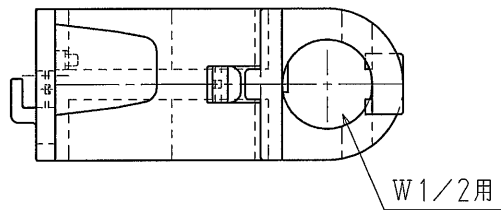

品番	4BTS
材質	ポリプロピレン
表面処理 又は色	色:ブラック
備考	

品名	4分ボルトケーブル留具 小	尺度 1 / 1
図番	U15-0618-A01	
 日動電工株式会社		

1

2

A4

1

2

A

A

B

B

C

C

D

D

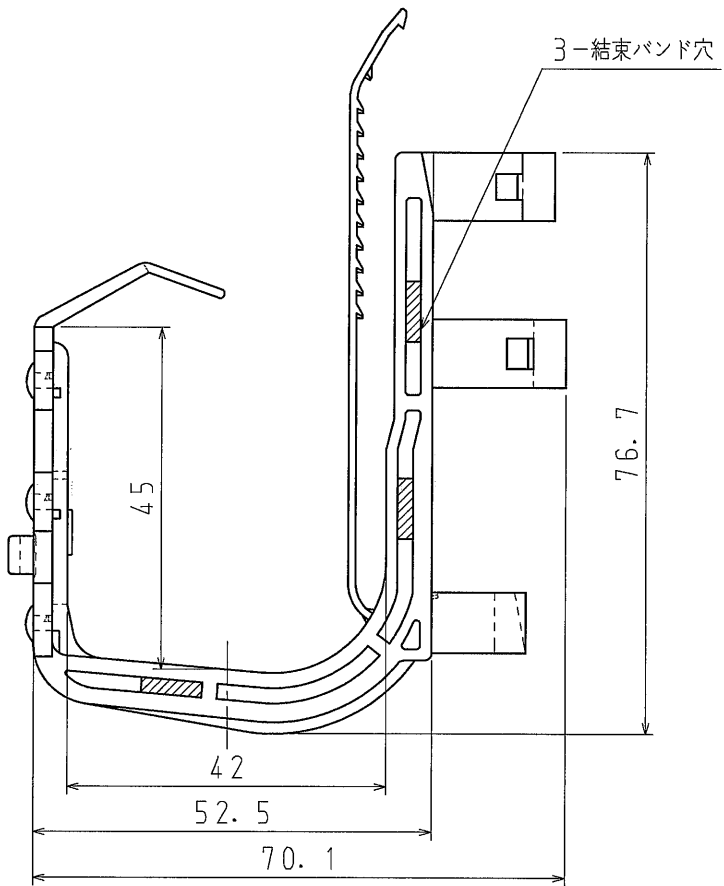
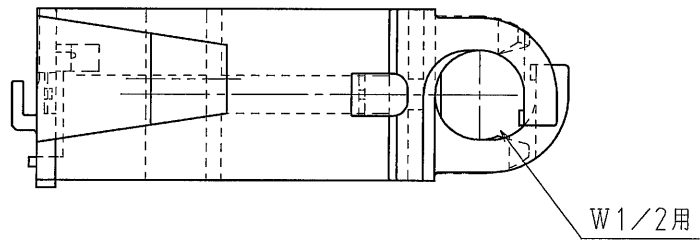
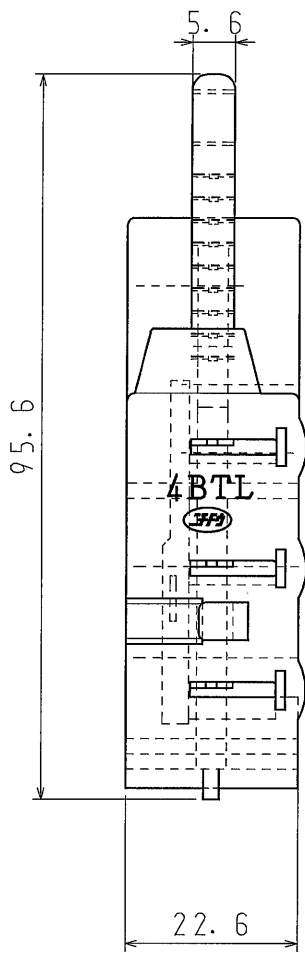

品番	4BTL
材質	ポリプロピレン
表面処理 又は色	色:ブラック
備考	

品名	4分ボルトケーブル留具 大	尺度	1 / 1
図番	U15-0619-A01	△	
 日動電気株式会社			

1

2

A4

1

2

A

A

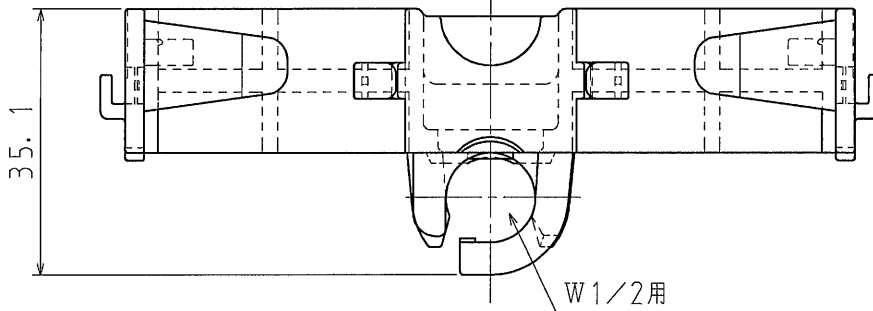

W1/2用

B

B

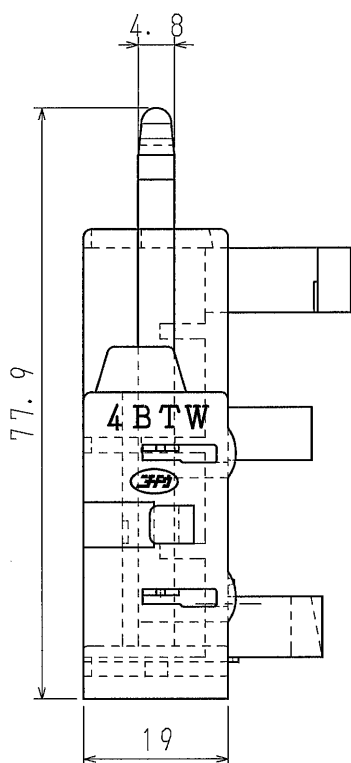

77.9

19

4BTW

FPI

4.8

C

C

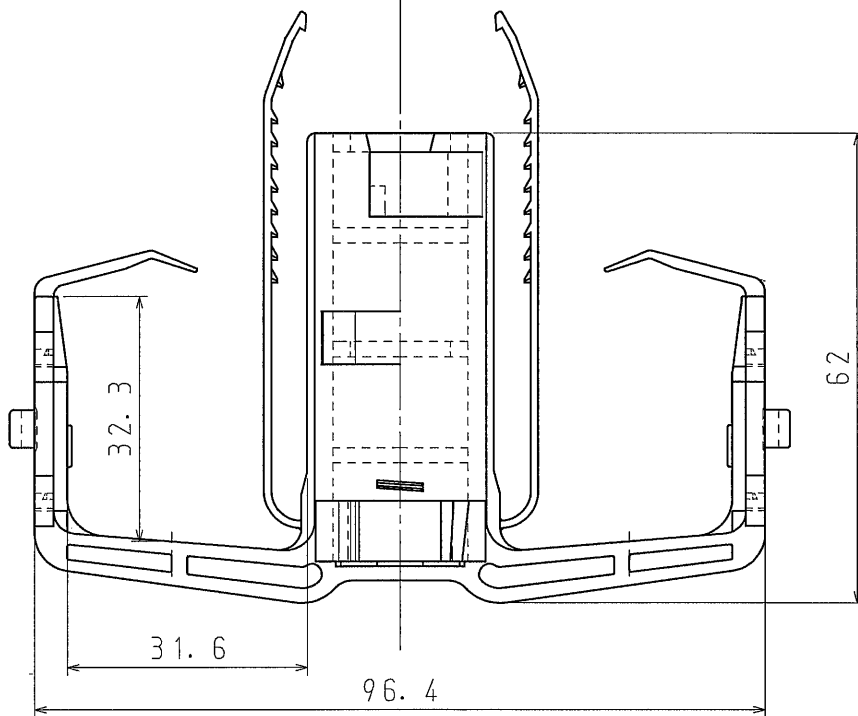

32.3

31.6

96.4

62

D

D

品番	4BTW
材質	ポリプロピレン
表面処理 又は色	色:ブラック
備考	

品名	4分ボルトケーブル留具 W型	尺度 1/1
図番	U15-0621-A01	
 日動電工株式会社		

1

2

A4

1

2

A

A

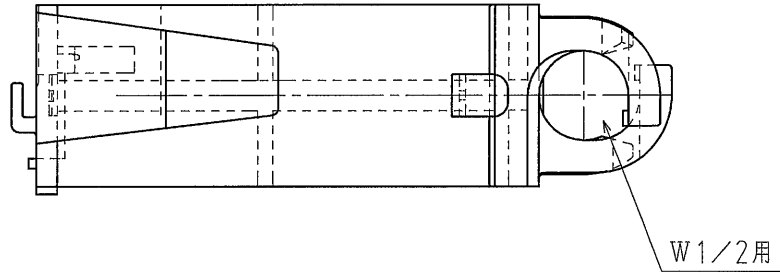

B

B

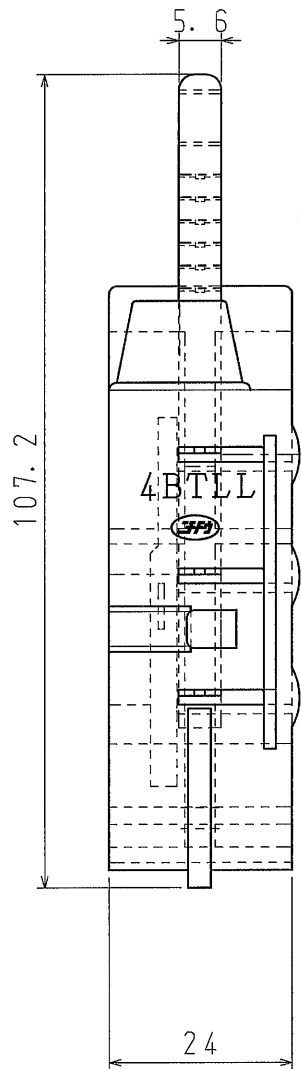

C

C

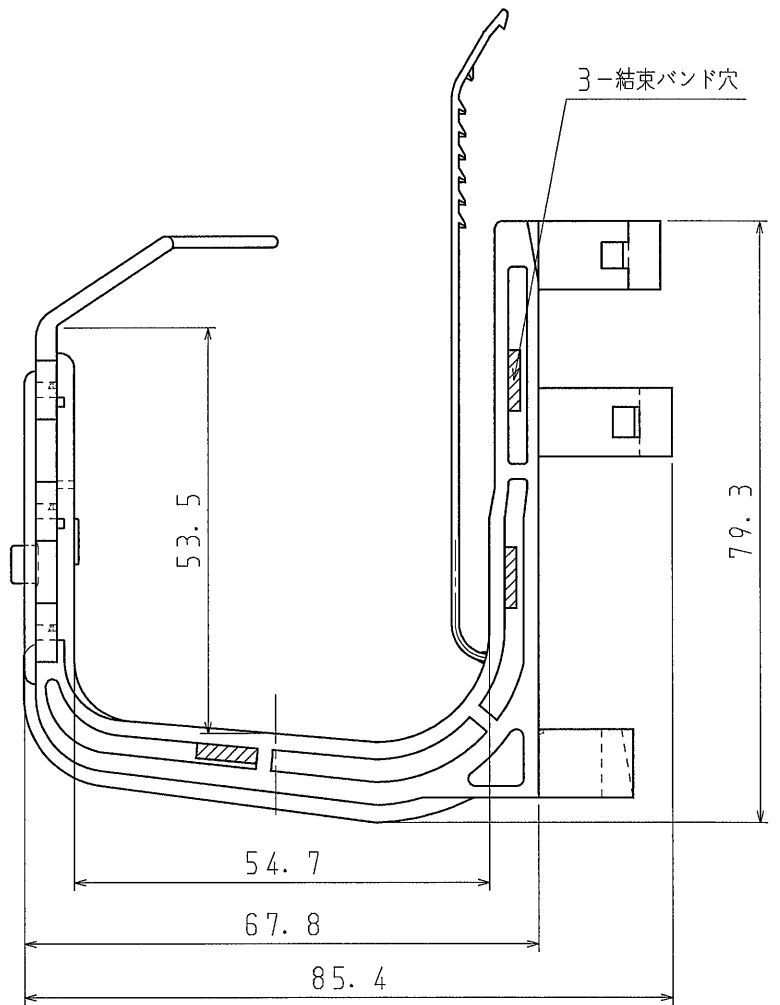

D

D

品番	4BTLL
材質	ポリプロピレン
表面処理 又は色	色:ブラック
備考	

品名	4分ボルトケーブル留具 特大	尺度	1/1
図番	U15-0620-A01	△	1
 日動電工株式会社			

1

2

A4