

1

2

番号	名称	仕様	数量	備考
1	ベース	硬質塩化ビニル	1	色：黒
2	16用サドル	ポリプロピレン	1	色：黒

A

A

B

B

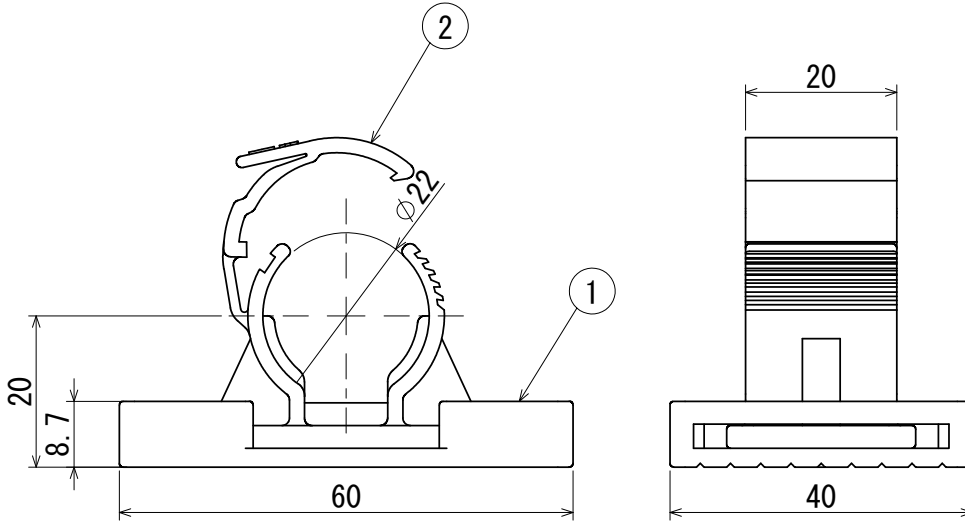

C

C

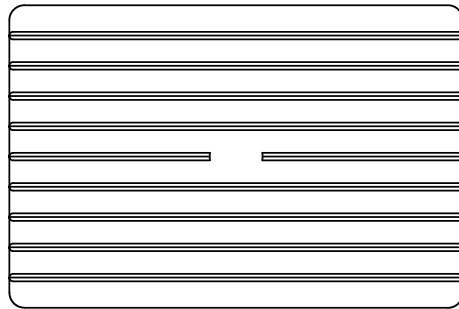

D

D

品番	SWSA16
材質	上記記載
表面処理 又は色	上記記載
備考	

品名	スイングサドル 16用	尺度
図番	K21-0824-A001	1:1
 <b>日動電工株式会社</b>		

1

2

葉番 1 / 1

A4